



ECO Tronic EBS. Trailer Monitor

Einbau- und Bedienungsanleitung

Version 2.0
04.001.21.36.0

Inhalt

	Seite		Seite
<u>Bedienungsanleitung</u>		Hauptmenü „Einstellungen“	36
Einführung	4	Service	37
Sicherheitshinweise	4	Intervall	38
Tasten und Funktionen des Frontdisplays	5	Reset	39
Funktionsleiste	6	Ende	40
Überblick über die Startbildschirme im Trailer Monitor	6	Trailer Monitor	41
Hauptmenü - Überblick über die Menüstruktur im Trailer Monitor	7	Sprache	42
Kennwortschutz	8	Startanzeige	43
Hauptmenü „Information“	9	PIN	44
Fehlercode	10	Entsperrn	45
Aktiv	11	Reifenfaktor	46
Gespeichert	12	Format Datum	47
Löschen	13	Datum	48
WL Service	14	Uhrzeit	49
LED Auslöser	15	Einheiten	50
Ende	16	Kontrast	51
Belagzustand	16	Anzeige	52
Status	17	Ende	53
LWI Reset	18	TMPS ID	54
Reifendruck	19	LED Vorgaben	56
Entfernung	21	B+ Modus	57
Fahrzeugdaten	22	Batterie Modus	58
ALB Parameter	23	Hauptmenü „Startanzeige“	59
Konfiguration	24	Alternative PIN	61
Fahrgestell Nr.	25	Batterie	62
ECU Version	25		
Trailer Analyser	26	<u>Einbauanleitung</u>	
Hauptmenü „Test“	28	Gesamtabmessungen	63
Gewicht	29	Montagemasse	63
Kippwinkel	30	Höhenspielraum	63
Luftdruck	31	Montageposition	64
ABS Sensoren	32	Anschließen des Kabels	64
AUX Test	33	Lösen des Kabels	64
Bremsentest	34	Informationen zur Verkabelung	65

Einführung

Der Trailer Monitor ist ein an der Seite des Trailers montiertes Diagnosesystem zum Auslesen von Laufleistung, Diagnosecodes und weiteren Informationen aus der ECU.

Der Trailer Monitor ist permanent mit dem Diagnosestecker „DIAG“ der ECU verbunden. Bei Versorgung der ECU über ihre normale Spannungsquelle (ISO7638 permanent) werden Informationen in den Speicher des Trailer Monitors übermittelt, die dann abgerufen werden können. Die Stromversorgung erfolgt vom Fahrzeugsystem über den Diagnosestecker der ECU.

Der Trailer Monitor umfasst ein LCD-Display und drei Tasten: Aufwärtspfeil, Abwärtspfeil und OK.

Es sind 2 Varianten des Trailer Monitors erhältlich:

1. Trailer Monitor mit ADR Zulassung, ohne interne Batterie.
2. Trailer Monitor ohne ADR Zulassung (nicht für Gefahrgut), inkl. Batterie.







Durch die interne Batterie wird sichergestellt, dass Informationen (einschließlich Fehleranzeige) auch ausgelesen werden können, wenn das System nicht an eine Spannungsquelle angeschlossen ist.

Ein Ausschalten des Trailer Monitors ist nicht notwendig. Erfolgt keine Bedienung der Tasten des Displays, schaltet sich dieser nach ca. einer Minute von selbst aus, sofern dieser im Batteriemodus betrieben wird. Die ADR Variante (ohne Batterie) des Trailer Monitors kann nur bei Stromversorgung der ECO Tronic EBS bedient werden.

Sicherheitshinweise

- Alle Arbeiten müssen von ausgebildeten Fachkräften in qualifizierten Fachwerkstätten und autorisierten Fachbetrieben durchgeführt werden, welche alle benötigten Werkzeuge und die erforderlichen Kenntnisse zur Durchführung dieser Arbeiten besitzen.
- Die Parametrierung des Systems darf nur von Fachkräften vorgenommen werden, welche hierfür eine geeignete Schulung absolviert haben. Die Parameter für die Bremsanlage sind der erstellten Bremsberechnung für das jeweilige Fahrzeug zu entnehmen. Die Berechnung der Bremsanlage muss die gesetzlichen Vorschriften des jeweiligen Landes sowie die notwendigen Sicherheitsbestimmungen berücksichtigen. Bei der Veränderung der eingestellten Werte trägt die durchführende Fachkraft die Verantwortung für das Einhalten der in dem Land gültigen Gesetzesvorschriften, in dem das Fahrzeug betrieben wird, sowie für die Aufrechterhaltung der gefahrenlosen Funktionalität des Systems.
- Bei Reparaturen am Fahrzeug ist die Bremsanlage vor mechanischen, thermischen sowie Schäden durch Überspannung zu schützen.
- Örtliche Sicherheits- und Unfallverhütungsvorschriften sowie regionale und nationale Vorschriften sind einzuhalten.
- Die einschlägigen Betriebs- und Servicevorschriften sowie Sicherheitsvorschriften des Fahrzeugherstellers bzw. der übrigen Fahrzeugteile-Hersteller sind zu beachten.
- Bei Reparaturarbeiten muss das Fahrzeug gegen Wegrollen gesichert sein. Beachten Sie die gültigen Sicherheitsvorschriften für Reparaturarbeiten an Nutzfahrzeugen, insbesondere die Sicherheitsvorschriften für das Aufbocken und Sichern des Fahrzeugs.
- Nach jeder Reparatur muss eine Funktionskontrolle bzw. eine Probefahrt durchgeführt werden, um die ordnungsgemäße Funktion der Bremsen sicherzustellen.
- Alle ausgetauschten Komponenten müssen gemäß den geltenden Umweltbestimmungen, Gesetzen und Vorschriften wiederverwendet bzw. entsorgt werden.
- Nur bei Einhaltung aller Anweisungen und Hinweise kann BPW die Sicherheit, Zuverlässigkeit und die Leistung der Systeme, insbesondere der ECO Tronic EBS, gewährleisten.

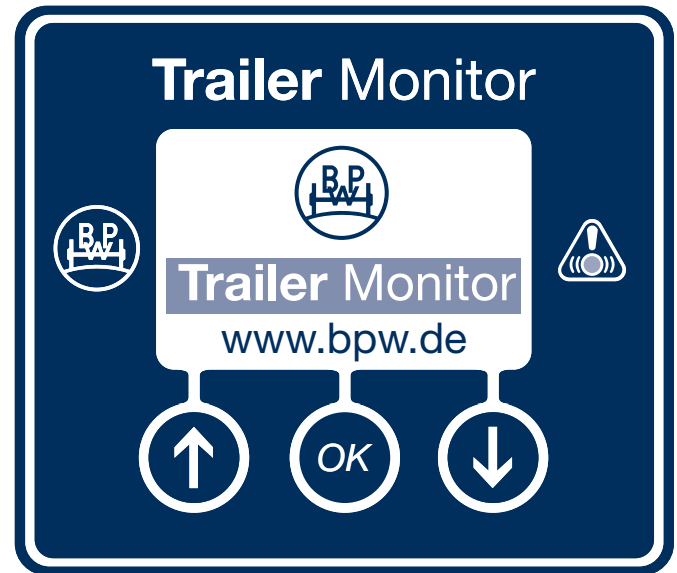

Tasten und Funktionen des Frontdisplays

<p>OK-Taste</p> 	<p>Schaltet den Trailer Monitor durch langes Drücken ein. (Bei Spannungsversorgung des EBS wird der Trailer Monitor automatisch eingeschaltet).</p> <p>Aufrufen von Untermenüs Eingeben/Bestätigen von: Befehlen Einstellungsänderungen Konfigurationsänderungen</p>
<p>Aufwärtspfeil-Taste</p> 	<p>Schaltet den Trailer Monitor durch langes Drücken ein.</p> <p>Aufwärtsscrollen in Haupt- und Untermenüs.</p> <p>Auswählen von Konfigurationsdaten und numerischer Werte.</p>
<p>Abwärtspfeil-Taste</p> 	<p>Schaltet den Trailer Monitor durch langes Drücken ein.</p> <p>Abwärtsscrollen in Haupt- und Untermenüs.</p> <p>Auswählen von Konfigurationsdaten und numerischer Werte.</p>
<p>Serviceleuchte aus</p> 	<p>Es liegen keine Service- oder Fehlermeldungen vor.</p>
<p>Serviceleuchte blinkt</p>  	<p>Zeigt an, dass z.B. Fehlermeldungen vorliegen oder ein Service fällig ist.</p> <p>Blinkt nach Ausschalten des Trailer Monitors 10 Minuten weiter.</p>
<p>Entsperren</p> 	<p>Der Benutzer kann das Passwort mit Hilfe der Funktion "Entsperren" im Menü Einstellungen eingeben.</p> <p>Der Trailer Monitor wird mit der vor-eingestellten Pin 0123 geliefert.</p>



Trailer Monitor - Bedienungsanleitung

Funktionsleiste

Über die Funktionsleiste stehen in den Untermenüs weitere Optionen zur Verfügung, die mit den Tasten ,  und  gesteuert werden können.

Beispiel:

Mit  werden imperiale Maßeinheiten gewählt (Mi für Meilen).

Mit  werden metrische Maßeinheiten gewählt (km).

Funktionsleiste

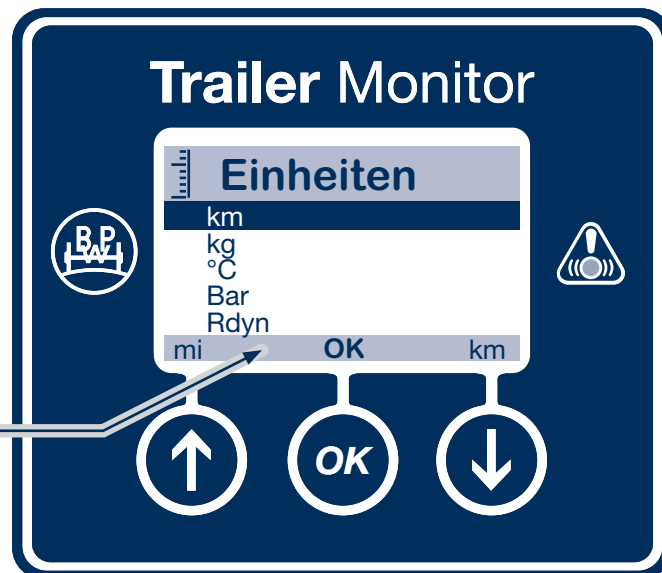

Überblick über die Startbildschirme im Trailer Monitor

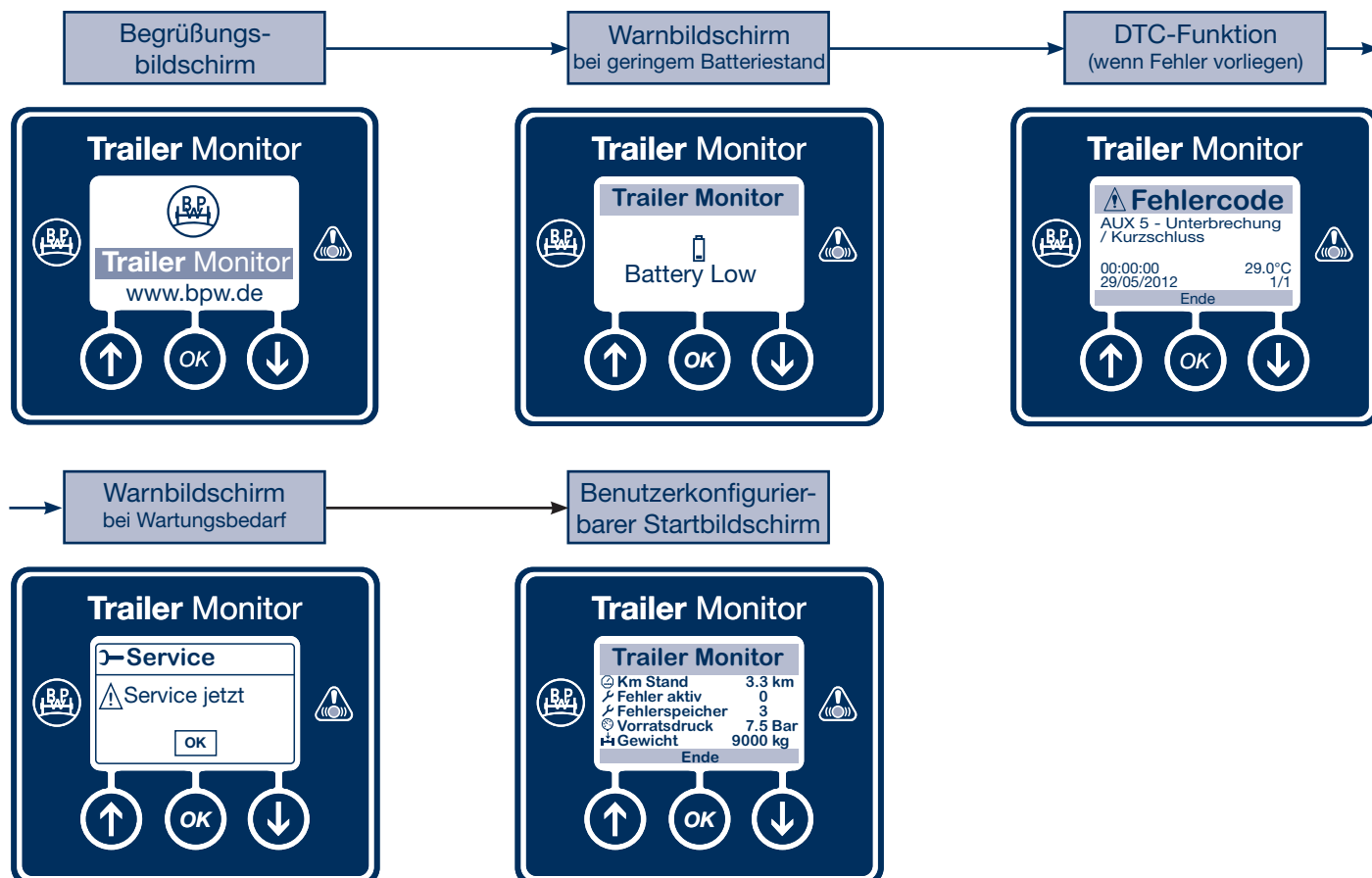

Hauptmenü - Überblick über die Menüstruktur im Trailer Monitor

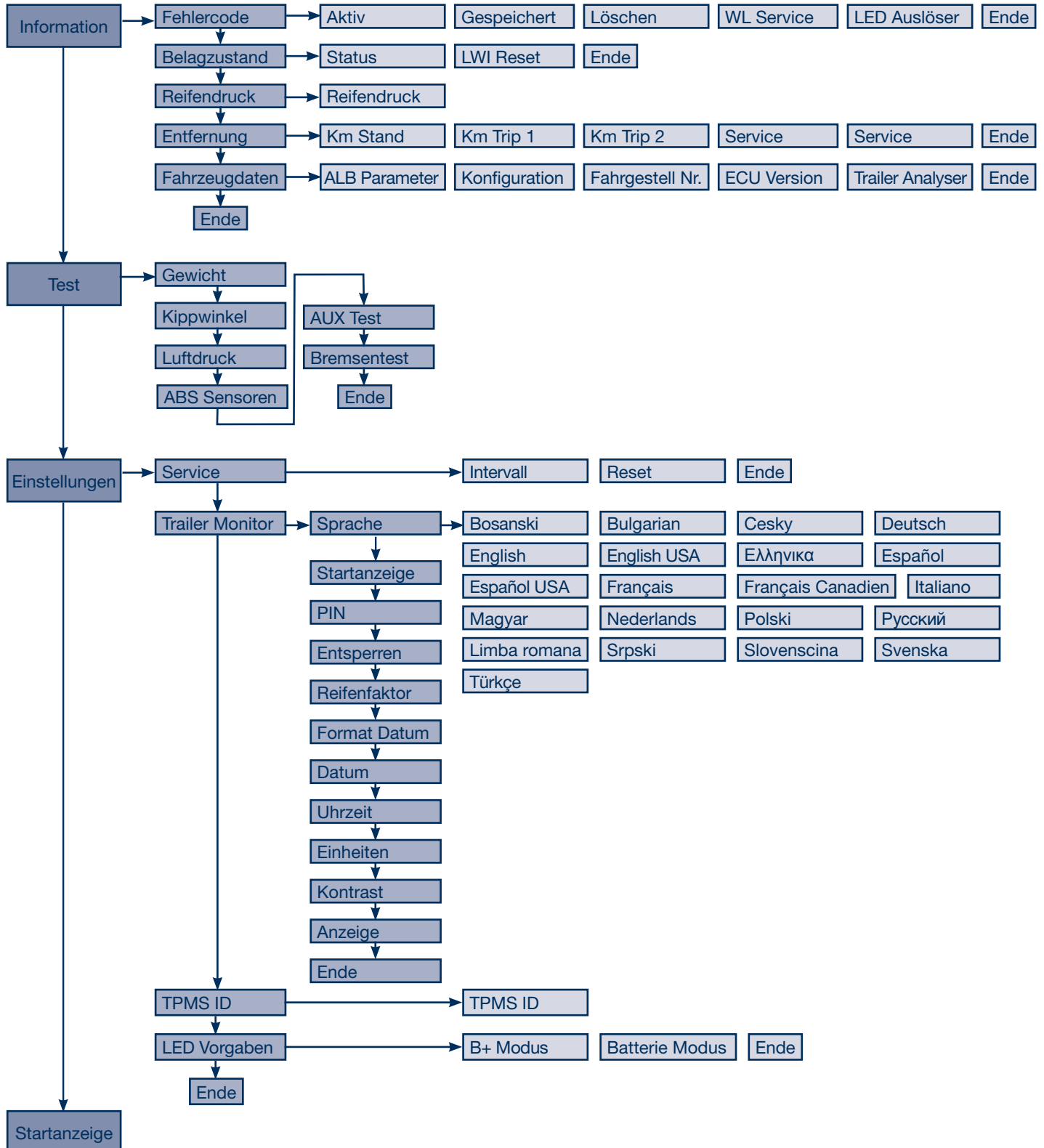

Trailer Monitor - Bedienungsanleitung

Kennwortschutz

Alle Menüs, in denen Änderungen vorgenommen werden können, werden durch ein Kennwort geschützt.

Das Kennwort kann mit der Funktion „Entsperren“ im Menü „Einstellungen“ eingegeben werden.

Der Trailer Monitor wird mit dem voreingestellten PIN 0123 geliefert.

Während der Benutzung ist der Trailer Monitor freigegeben. Dieser wird aber gesperrt, wenn dieser 1 Minute im Menü oder 2 Minuten in der Funktion nicht benutzt wird.



Hauptmenü „Information“

Information

- Fehlercodes:** Diagnostic Trouble Codes (Diagnosefehlercodes, siehe Seite 10).
- Belagzustand:** Zeigt den Status des Belagzustandes an (siehe Seite 16).
- Reifendruck:** Reifendruck wird ständig gemessen (siehe Seite 19). Ein Reifendrucksensor muss installiert sein.
- Entfernung:** Zeigt die vom ECO Tronic EBS gespeicherten zurückgelegten Strecken an. Es kann zwischen Kilometern und Meilen gewählt werden (siehe Seite 21).
- Fahrzeugdaten:** Zeigt Daten des Trailers an (siehe Seite 22).
- Ende:** Zurück zum Hauptmenü.

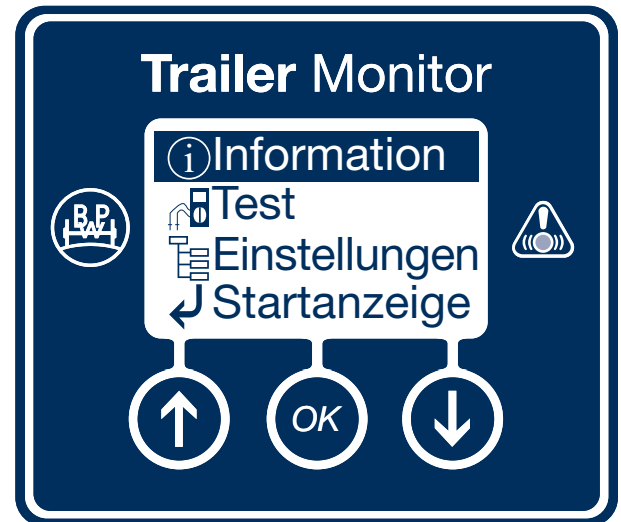

Hauptmenü „Information“ / Fehlercode

Fehlercode

- Aktiv:** Zeigt bis zu 8 aktive Fehlerdiagnosecodes an (siehe Seite 11).
- Gespeichert:** Zeigt bis zu 8 gespeicherte Fehlerdiagnosecodes an (siehe Seite 12).
- Löschen:** Löscht alle Fehlerdiagnosecodes aus dem ECO Tronic EBS (siehe Seite 13).
- WL Service:** Zeigt den Grund für das Blinken der Anhänger-Warnlampe an (siehe Seite 14).
- LED-Auslöser:** Zeigt den Grund für das Aufleuchten der Trailer Monitor Service-LED an (siehe Seite 15).
- Ende:** Zurück zum Hauptmenü.

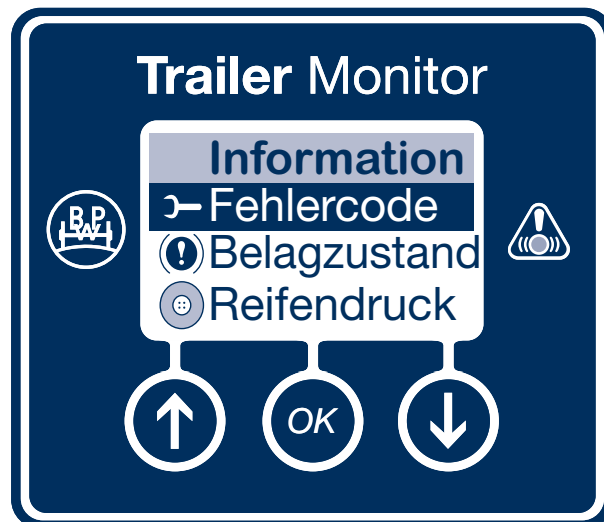

Hauptmenü „Information“ / Fehlercode / Aktiv

Aktiv

Zeigt bis zu 8 aktive Fehlerdiagnosecodes an.

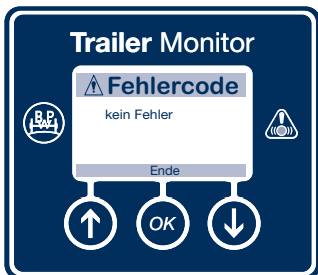
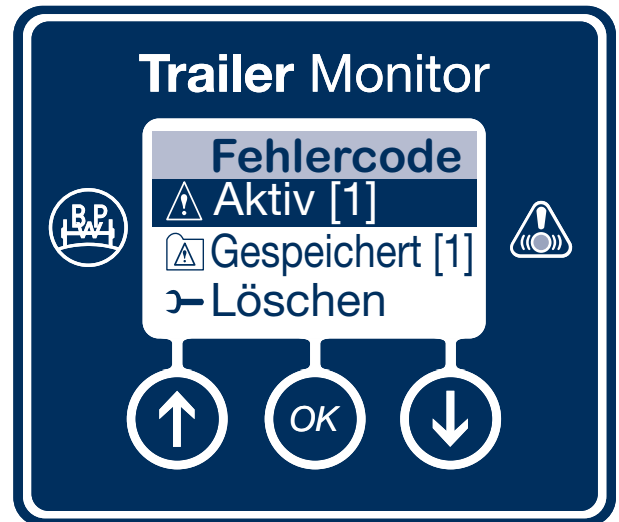

Kein Fehlercode:
Es liegen keine Fehler vor.

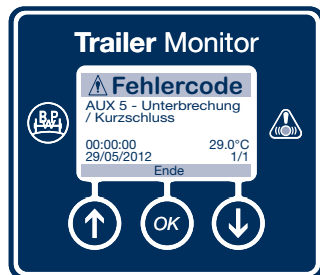

Angezeigte Informationen:
AUX5
 zeigt den Fehlerzustand an.
00:00:00
 zeigt die Uhrzeit der Fehler-
 speicherung an.
29/05/2012
 zeigt das Datum der Fehler-
 speicherung an.
29.0°C
 zeigt die Temperatur zum
 Zeitpunkt der Fehlerspei-
 cherung an.

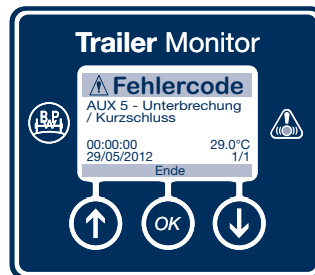

Mit der und Taste können Sie durch die Fehlercodes scrollen, falls mehrere Fehlercodes vorliegen.

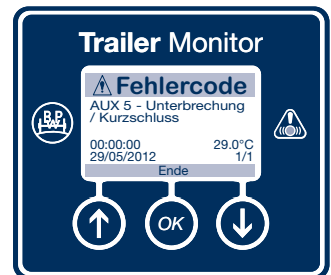

Mit der Taste kann das Menü „Aktiv“ verlassen werden.

Trailer Monitor - Bedienungsanleitung

Hauptmenü „Information“ / Fehlercode / Gespeichert

Gespeichert

Zeigt bis zu 8 gespeicherte Fehlercodes an. Alle Fehler, die behoben wurden, werden in den Speicher gelegt.



Kein Fehlercode:
Es liegen keine gespeicherten Fehler vor.



Angezeigte Informationen:
Sensor 1B
zeigt den Fehlerzustand an.
09:04:03
zeigt die Uhrzeit der Fehlerdetektierung an.
06/07/2012
zeigt das Datum der Fehlerdetektierung an.
28.0°C
zeigt die Temperatur zum Zeitpunkt der Fehlerdetektierung an.



Mit der und Taste können Sie durch die Fehlercodes scrollen.



Mit der Taste kann das Menü „Gespeichert“ verlassen werden.

Hauptmenü „Information“ / Fehlercode / Löschen

Löschen

Alle Fehler können mit „Löschen“ aus der EBS gelöscht werden. Dazu ist die Eingabe des Passwortes erforderlich.

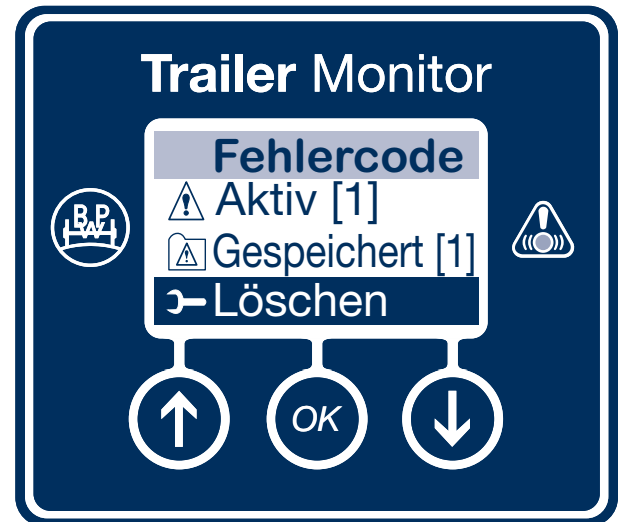

Die PIN muss vor Beginn eingegeben werden (siehe Seite 45).



Löschen Sie mit der Taste die gespeicherten Fehler.



Verlassen Sie das Menü „Löschen“ mit der Taste.

Trailer Monitor - Bedienungsanleitung

Hauptmenü „Information“ / Fehlercode / WL Service

WL Service

Zeigt den Grund für das Aufleuchten an.

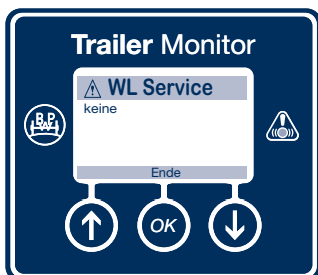

Zeigt an, dass kein Grund für das Aufleuchten des Warnleuchte Service vorliegt.

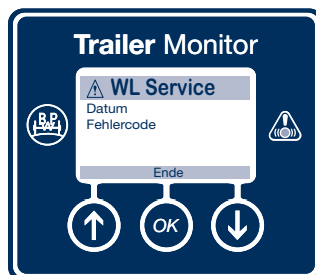

Zeigt an, dass der Grund für ein Aufleuchten des Warnleuchte Service ein abgelaufenes Serviceintervall / ein Fehlercode ist.

Hauptmenü „Information“ / Fehlercode / LED Auslöser

LED Auslöser

Zeigt den Grund für das Blinken der Trailer Monitor Wartungs-LED an.

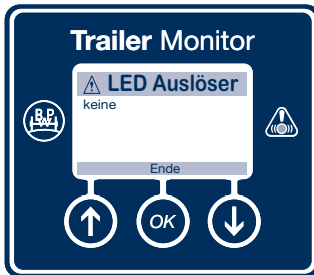
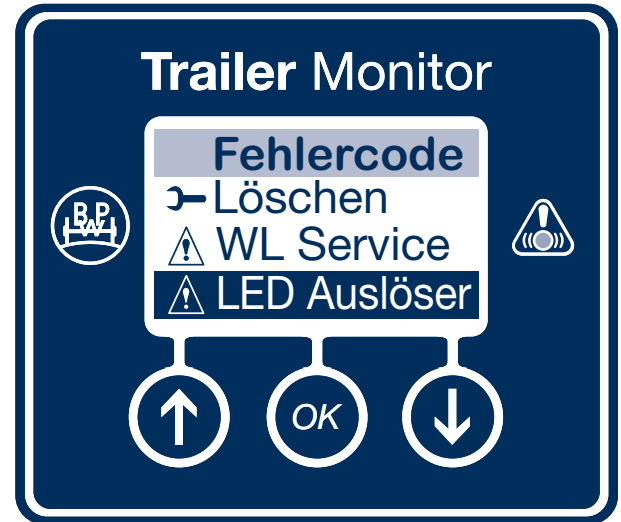

Zeigt an, dass keine LED Auslöser vorliegen.



Zeigt an, dass der LED Auslöser ein Fehlercode ist.

Trailer Monitor - Bedienungsanleitung

Hauptmenü „Information“ / Fehlercode / Ende

Ende

Wechselt durch Bestätigung mit der  Taste ins Hauptmenü zurück.

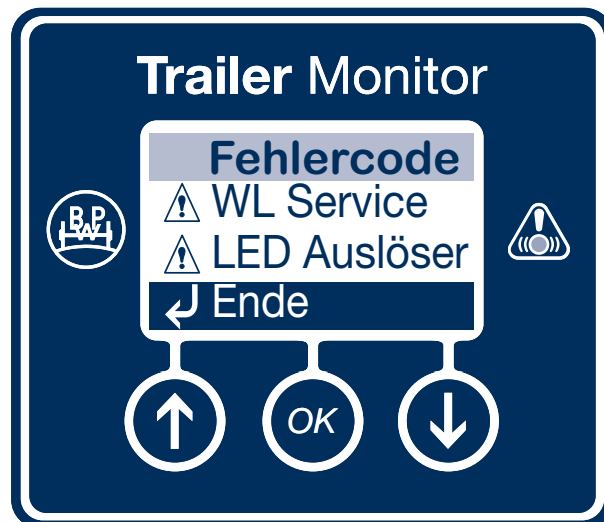

Hauptmenü „Information“ / Belagzustand

Belagzustand

Zeigt den Status des Bremsbelagverschleißes mit OK oder Service an. Dieser Menüpunkt wird grau hinterlegt, wenn die Belagverschleißanzeige konfiguriert ist.

Status: Zeigt den Zustand des Verschleiß der Bremsbeläge am Trailer an (siehe Seite 16).

LWI Reset: Setzt die Verschleißanzeige nach Austauschen der Bremsbeläge wieder zurück (siehe Seite 18).

Ende: Zurück zum Hauptmenü.

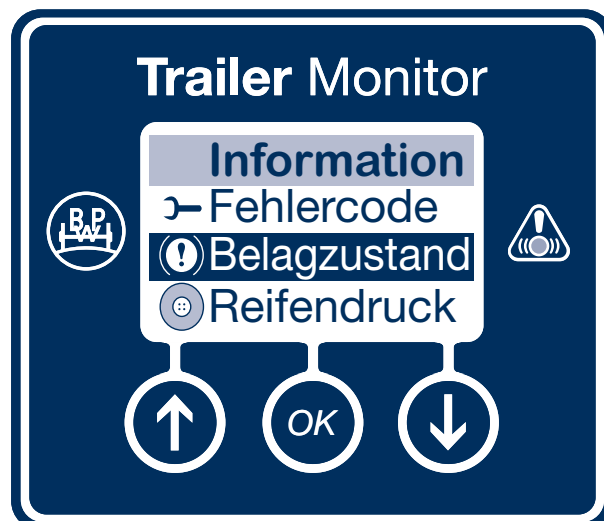

Hauptmenü „Information“ / Belagzustand / Status

Status

Zeigt den Verschleißzustand der Bremsbeläge des Trailers an. Diese Funktion muss im EBS konfiguriert sein.

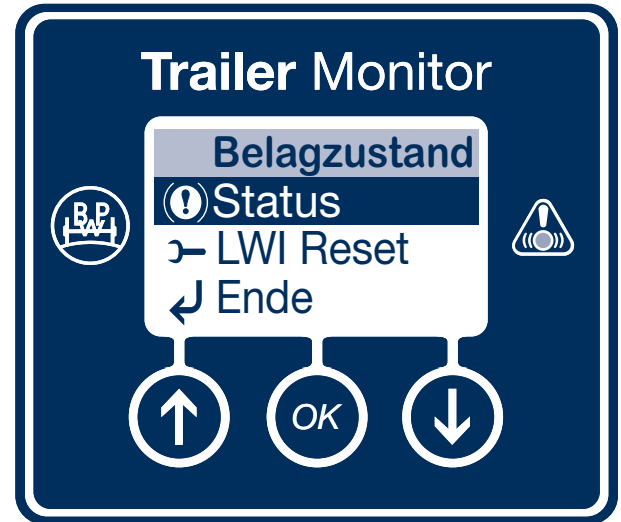

OK:
Bremsbelagverschleiß ist OK.
Keine Wartungsarbeiten erforderlich.

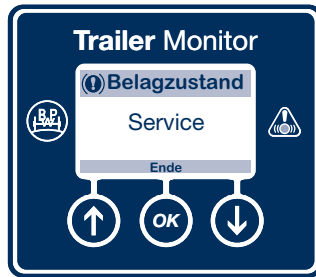

Service:
Wartungsarbeiten erforderlich.
Bremsbelagverschleiß ist nicht OK.
Bremsbeläge müssen ausgetauscht werden.

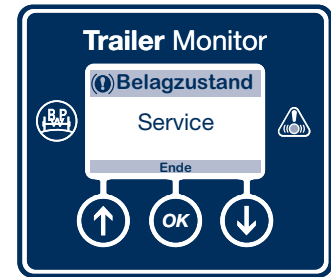

Mit der **OK** Taste gelangen Sie zurück zum Menü „Information“.

Hauptmenü „Information“ / Belagzustand / LWI Reset

LWI Reset

Zurücksetzen der Verschleißanzeige nach dem Austauschen der Bremsbeläge. Vor dem Zurücksetzen vergewissern Sie sich, dass das EBS ausgeschaltet, wieder eingeschaltet und der Selbsttest abgewartet wurde.

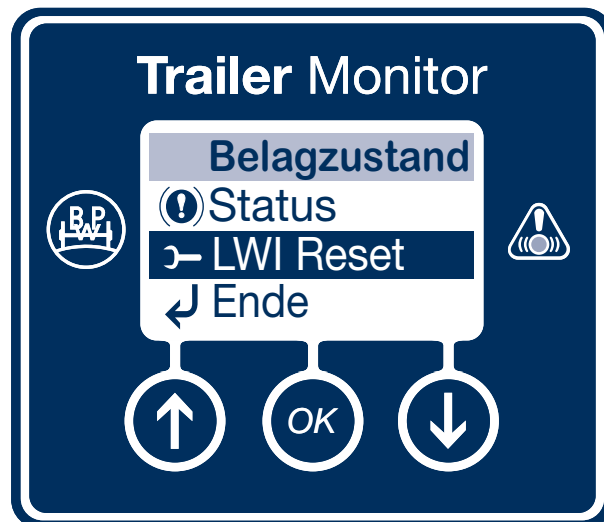

Die PIN muss vor Beginn eingegeben werden (siehe Seite 45).

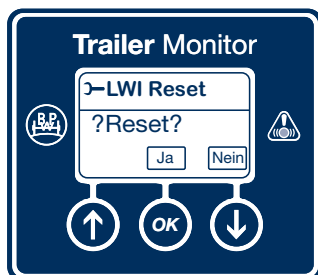

Mit der **OK** Taste zurücksetzen.

Das Zurücksetzen des LWI-Speichers veranlasst einen Reset des EBS und die Rückkehr des Trailer Monitor zu seinem Startmenü.

Überprüfen Sie den Status des Bremsverschleißes über das Startmenü.

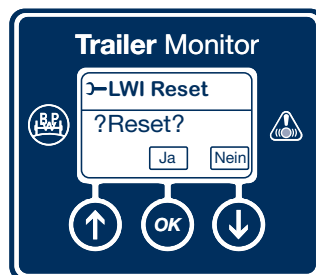

Das Menüpunkt Reset verlassen sie mit der **↓** Taste ohne Zurücksetzen der Verschleißanzeige.

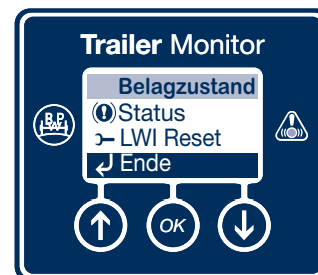

Zurück zum Hauptmenü wechseln Sie über Ende mit der **OK** Taste.

Hauptmenü „Information“ / Reifendruck

Reifendruck

Das Reifendrucküberwachungssystem misst ständig den Luftdruck in den Reifen. Voraussetzung dafür ist, dass das Reifendrucküberwachungssystem komplett installiert und über den Trailer Manager konfiguriert wurde.

Achtung: Es kann nur das Haldex TPMS konfiguriert werden.

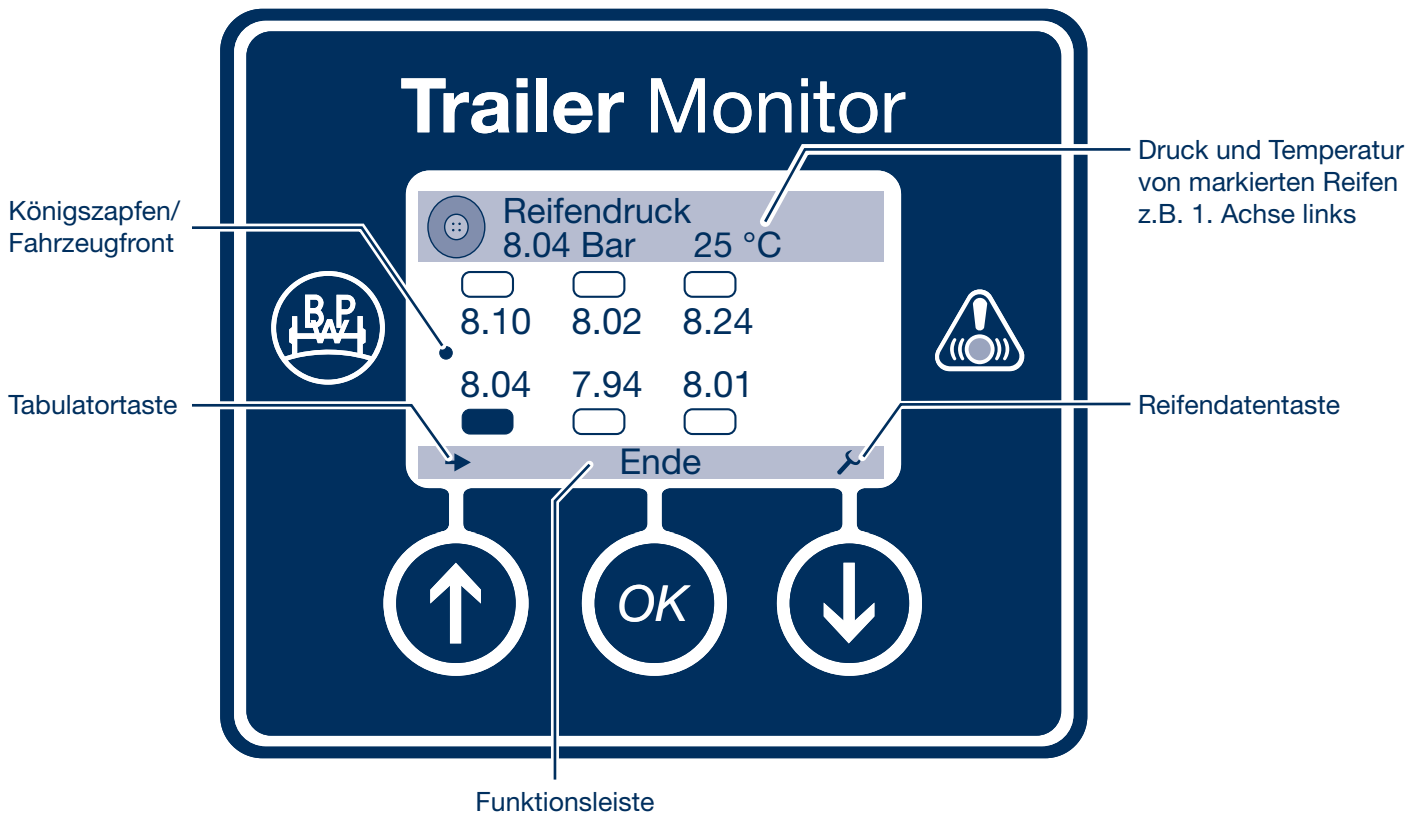
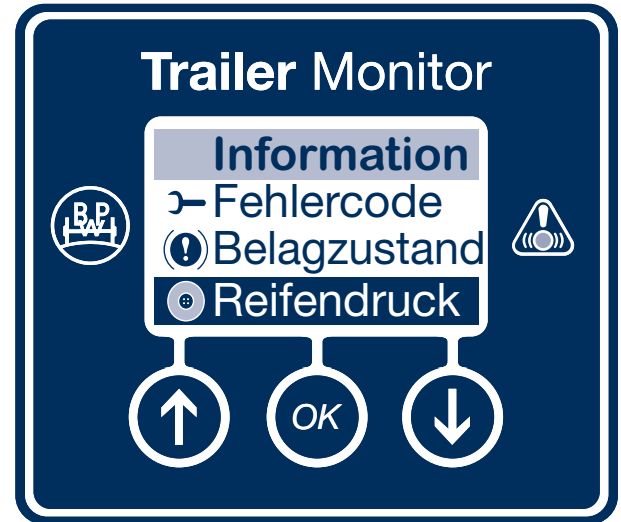

Trailer Monitor - Bedienungsanleitung

Hauptmenü „Information“ / Reifendruck

Beispiele von Trailerkonfigurationen:

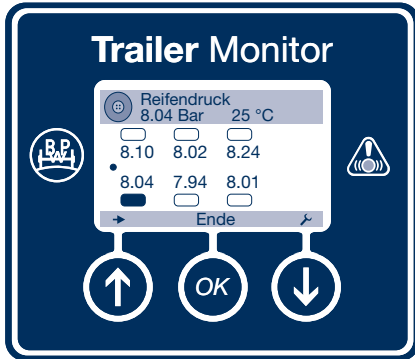

Dreiaxssattelaufleger/-anhänger

Die einzelnen Reifendrucke werden angezeigt.

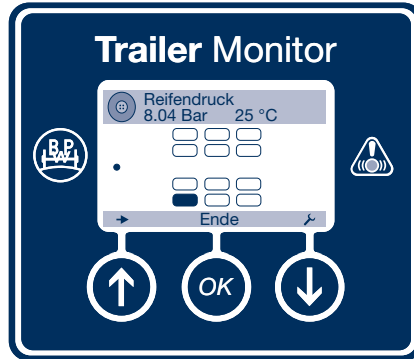

Dreiachs-Anhänger mit Zwillingsbereifung:

Auf diesem Bildschirm werden die Drücke des einzelnen Reifens angezeigt. Die Reifendaten werden im Untermenü über die Reifendatentaste abgerufen.

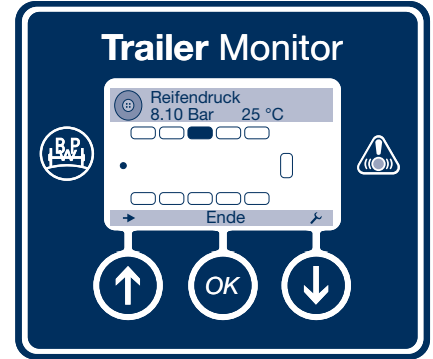

Mehrachts-Anhänger:

Auf diesem Bildschirm werden nicht die einzelnen Reifendrucke angezeigt. Die Reifendaten werden im Untermenü über die Reifendatentaste abgerufen.

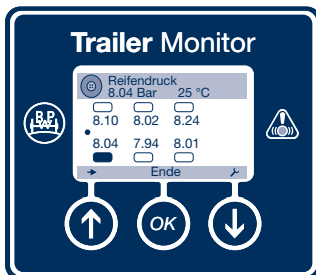

Drücken Sie die  Taste, um zwischen den einzelnen Reifen zu wechseln.

Drücken Sie die  Taste, um die Daten des angewählten Reifens anzuzeigen.



Angezeigte Informationen:

0C1A89B2
Reifendrucksensor ID



8.04 Bar
Reifendruck

25°C
Reifentemperatur

Achse 1
Achse die sich am nächsten zum Königszapfen befindet.

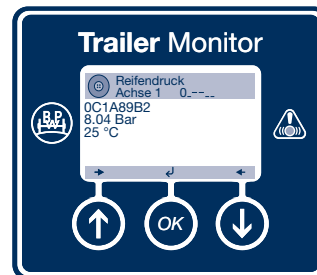
Links
Linker Reifen auf der Achse, wenn man in Richtung Königszapfen blickt.



Wenn Sie sich im Menü „Information“ befinden, können Sie mit der  und  Taste zu den Daten der anderen Reifen wechseln und diese anzeigen.

Kehren Sie mit Hilfe der  Taste zur Grafikanzeige zurück.

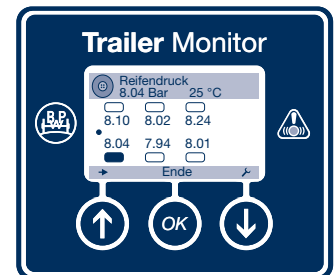

Kehren Sie mit Hilfe der  Taste zum Hauptmenü „Information“ zurück.

Hauptmenü „Information“ / Entfernung

Entfernung

Sie können sich verschiedene Strecken anzeigen lassen.

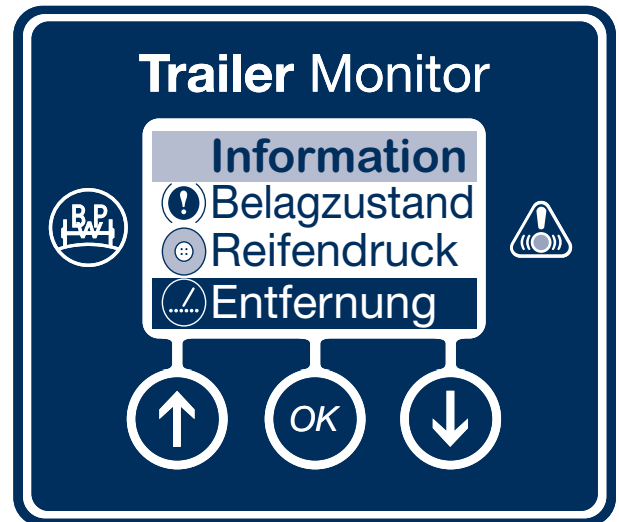

Km Stand:
Zeigt die im EBS System zurückgelegte Strecke an.
Es kann zwischen Meilen und Km ausgewählt werden.



Km Trip 1:
Zeigt die vom EBS System gespeicherte Wegstrecke auf Trip 1 nach der letzten Zurücksetzung.



Km Trip 2:
Zeigt die vom EBS System gespeicherte Wegstrecke auf Trip 2 nach der letzten Zurücksetzung.
Die Trips können durch Drücken der **OK** Taste zurückgesetzt werden.



Service:
Zeigt die verbleibende Strecke bis zum nächsten Service an.



Service:
Zeigt die verbleibenden Tage bis zum nächsten Service an.



Ende:
Durch Drücken der **OK** Taste gelangen Sie zurück zum Hauptmenü.

Hauptmenü „Information“ / Fahrzeugdaten

Fahrzeugdaten

- ALB Parameter: Zeigt die im EBS System gespeicherten Daten des Trailers an (siehe Seite 23).
- Konfiguration: Zeigt die EBS Konfiguration an (siehe Seite 24).
- Fahrgestell Nr.: Zeigt die Fahrgestellnummer und den OEM aus dem EBS an. (Über Trailer Manager programmierbar) (siehe Seite 25).
- ECU Version: Zeigt die EBS Softwareversion an (siehe Seite 25).
- Trailer Analyser: Der Trailer Analyser ermöglicht dem Benutzer das Abrufen von zusätzlichen Informationen zum Trailer, die über einen längeren Zeitraum gesammelt wurden.
- Ende: Durch Bestätigen mit  gelangen Sie zurück zum Hauptmenü.

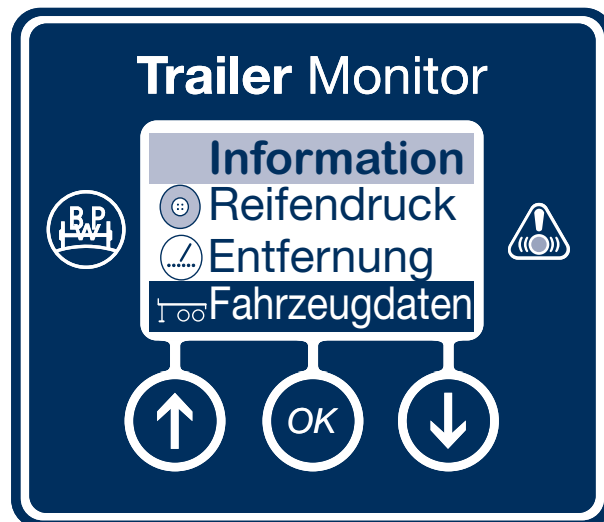

Hauptmenü „Information“ / Fahrzeugdaten / ALB Parameter

ALB Parameter

Zeigt die Informationen des ALB-Schildes des ECO Tronic EBS an.

ALB Parameter:

Die Einstellungen für die EBS ALB Parameter werden mit Hilfe des Trailer Managers vorgenommen.

System Load Plate Name (Datenschild)

EBS 2M Load Plate (Datenschild)

EBS 3M Master Slave

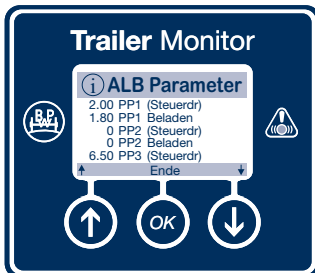

Balg Unbeladen (Balgdruck unbeladen)

Balg Beladen (Balgdruck beladen)

PO (Ansprechdruck)

PD (Steuerdruck)

PD (Ausgangsdruck)

PP1 (P1 Steuerdruck)

PP1 Beladen (P1 Ausgangsdruck Beladen)

PP2 (P2 Steuerdruck)

PP2 Beladen (P2 Steuerdruck Beladen)

PP3 (P3 Steuerdruck)

PP3 Beladen (P3 Ausgangsdruck Beladen)

PP3 Unbeladen (P3 Ausgangsdruck Unbeladen)

P Limit (P Limit)

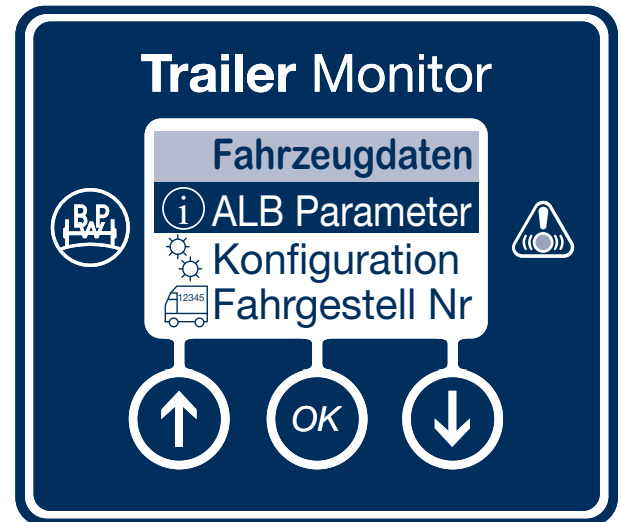

Hauptmenü „Information“ / Fahrzeugdaten / Konfiguration

Konfiguration

Zeigt die Konfiguration des EBS an.

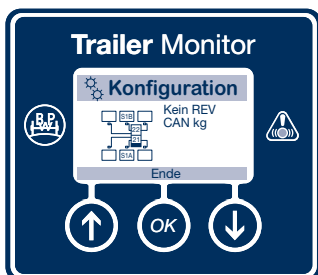
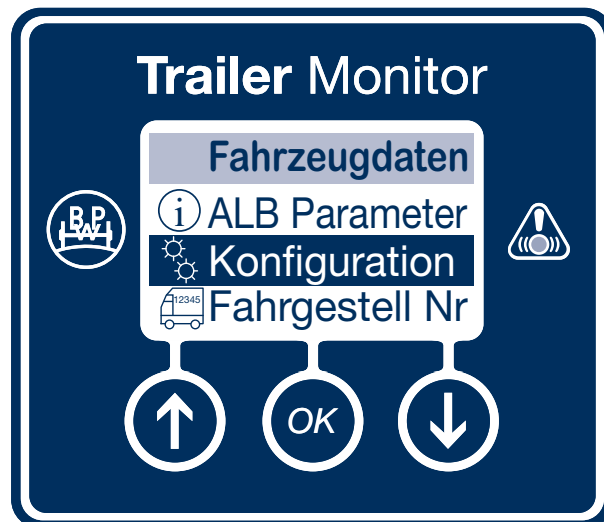

Verfügbare Konfigurationsoptionen:

REV (Anhängerbremssventil) oder
Kein REV (kein Anhängerbremssventil z.B. TrCM)

und jede der Folgenden:

- ALB-Regelung verfügbar über 24N
(angezeigt wird „ALB bei 24 N“)
- Heben bei Fahrt
(angezeigt wird „Lift > 7km/h“)
- Summe der Achslasten
(angezeigt wird „CAN kg“)
- 180° gedreht montiert
(angezeigt durch gespiegeltes Symbol)
- DAR (Dolly) (angezeigt wird „Dolly DAR“)

Durch Drücken der  Taste gelangen Sie zurück zum Menü Fahrzeugdaten.

Hauptmenü „Information“ / Fahrzeugdaten / Fahrgestell Nr.

Fahrgestell Nr

Zeigt die im ECO Tronic EBS gespeicherte Fahrgestellnummer an.

Diese kann über Trailer Manager programmiert werden. Um zurück zum übergeordneten Menü zu gelangen, drücken Sie die Taste.

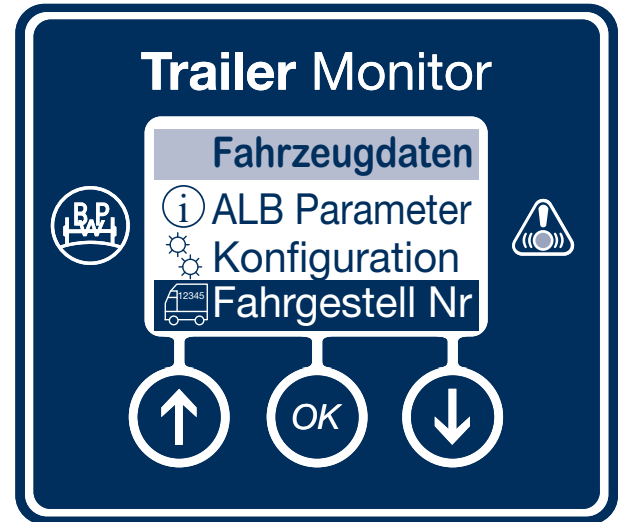

Hauptmenü „Information“ / Fahrzeugdaten / ECU Version

ECU Version

Zeigt die die Version der ECO Tronic EBS-ECU Software, Seriennummer des EBS sowie sowie die Trailer Monitor Software Version an.

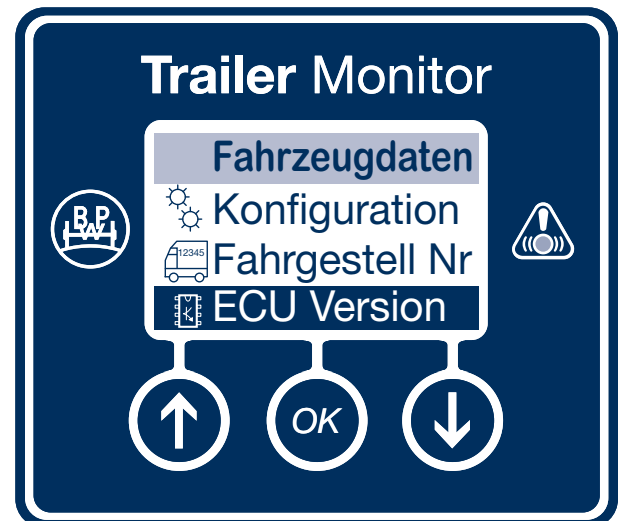
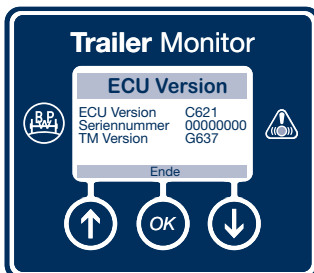

Trailer Monitor - Bedienungsanleitung

Hauptmenü „Information“ / Fahrzeugdaten / Trailer Analyser

Trailer Analyser

Der Trailer Analyser ermöglicht dem Benutzer das Abrufen von zusätzlichen Informationen zum Trailer, die über einen längeren Zeitraum gesammelt wurden.

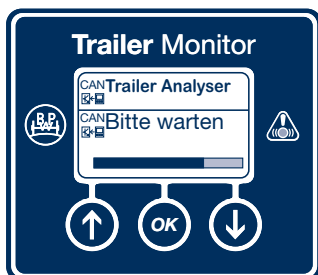
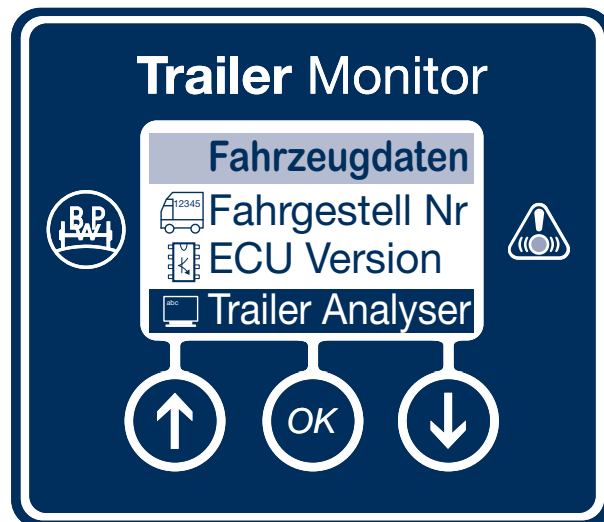

Trailer Analyser:

Trailer Monitor lädt die aktuellen Daten aus dem EBS.

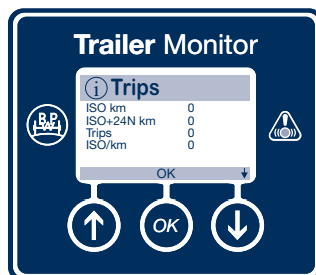

Trips:

Eine Fahrt wird erst dann aufgezeichnet und gespeichert, wenn das Fahrzeug 10 km/h und eine Strecke von 1 km erreicht hat.

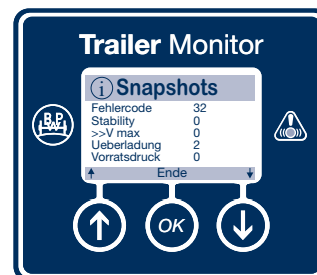

Screenshots:

Beim Auftreten bestimmter Bedingungen wird ein Snapshot gemacht. Dazu werden folgende Daten angezeigt:

Fehlercode: Anzahl neuer Fehlercodes.

Stability: Anzahl Rollstabilitätsbremsungen.

>> V max: Anzahl der Vorkommnisse, während denen der Geschwindigkeitsschwellenwert überschritten wurde (standardmäßig 100 km/h).

Überladung: Anzahl Fahrten, während denen das Fahrzeug überladen war (standardmäßig 130%).

Vorratsdruck: Anzahl Fahrten, während denen der Behälterdruck den eingestellten Wert überschritten hat (standardmäßig 9,75 bar).

B+: Anzahl der gemessenen Überspannungen (standardmäßig 32 V).

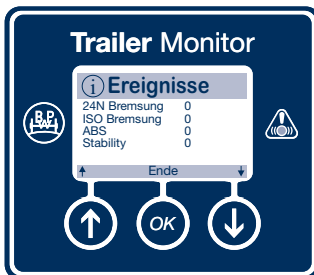
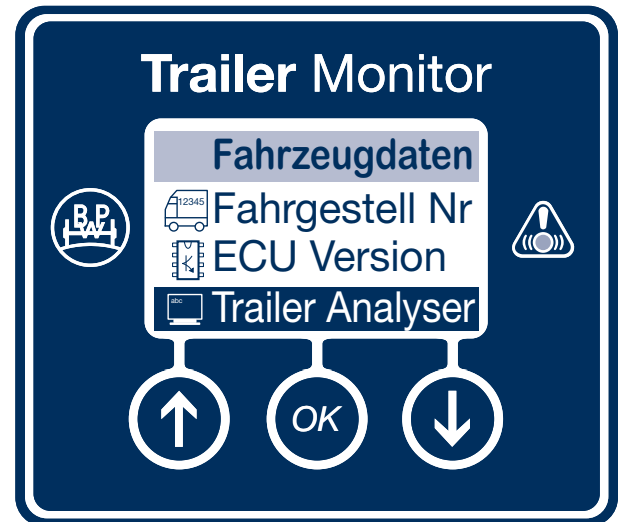

Ereignisse:

Für bestimmte Ereignisse werden die Zählerwerte gespeichert.

Angezeigte Informationen:

24N Bremsung:

Anzahl 24N-Bremsbetätigungen.

ISO Bremsung:

Anzahl ISO-Bremsbetätigungen.

ABS:

Anzahl ABS-Eingriffe.

Stability:

Anzahl Stabilitätseingriffe.

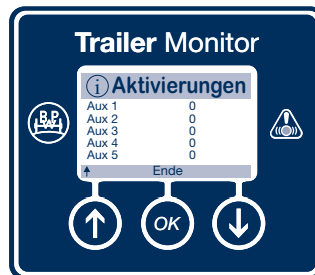

Aktivierungen:

Die Zählerwerte werden für die Aktivierung einer jeden Zusatzfunktion gespeichert.

Angezeigte Informationen:

Aux 1 / Aux 2 / Aux 3:

z.B. Anzahl COLAS Betätigungen oder die Anzahl ILAS-E Betätigungen.

Aux 4 / Aux 5:

z.B. Anzahl der Aktivierungen eines Schalters über GPI.



Ende:

Mit Bestätigen durch Drücken der **OK** Taste gelangt man zurück zum Hauptmenü.

Hauptmenü „Test“

Test

Das Menü „Test“ zeigt Sensordaten an und kann zur testweisen Ansteuerungen von Funktionen verwendet werden.

Gewicht: Zeigt die aktuelle Aggregatlast des Trailers an (siehe Seite 29).

Kippwinkel: Zeigt den vom EBS erfassten Neigungswinkel des Trailers in Grad an (siehe Seite 30).

Luftdruck: Zeigt Momentanwerte der verschiedenen Luftdrucksensoren im EBS an (siehe Seite 31).

ABS Sensoren: Zeigt die aktuelle Geschwindigkeit der Trailerräder an (z.B. auf einem Bremsenprüfstand) (siehe Seite 32).

AUX Test: In diesem Menü können die EBS-Zusatzfunktionen ein oder ausgeschaltet werden (siehe Seite 33).

Bremsentest: In diesem Menü kann die ALB-Funktion ein oder ausgeschaltet werden (siehe Seite 34).



Hauptmenü „Test“ / Gewicht

Gewicht

Zeigt die aktuelle Aggregatlast des Trailers an.

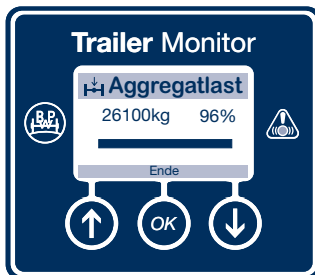

Die Aggregatlast wird in kg oder lbs, in % oder als Balkendiagramm angezeigt.

Die Genauigkeit der angezeigten Lasten hängt von der korrekten Dateneinstellung bei der Programmierung des ECO Tronic EBS mit Hilfe von DIAG+ ab.

Um zurück zum Menü Test zu gelangen, drücken Sie die Taste.



Trailer Monitor - Bedienungsanleitung

Hauptmenü „Test“ / Kippwinkel

Kippwinkel

Zeigt den vom EBS erfassten Neigungswinkel des Trailers in Grad an.

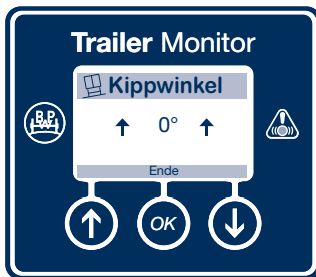
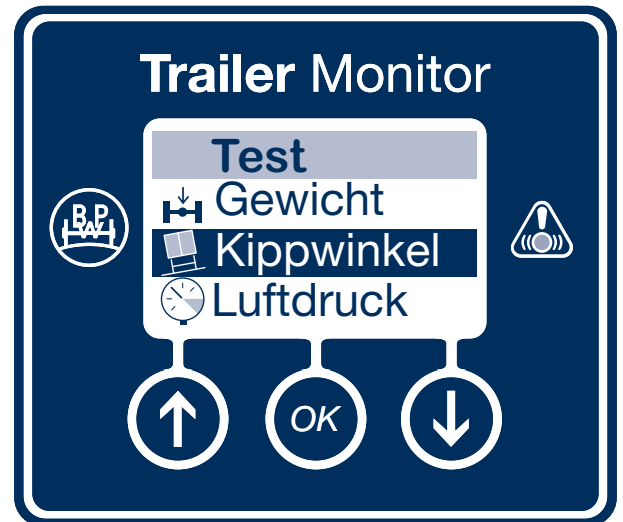

Die Anzeige erfolgt als Zahlenwert und Pfeil mit Sichtweise von hinten auf das Fahrzeug.

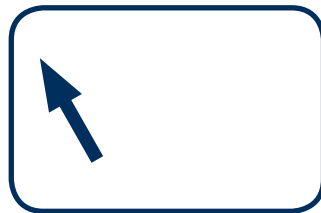

Fahrzeug neigt sich um mehr als 6° nach links.

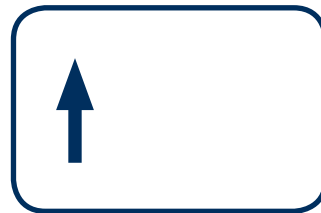

Fahrzeug neigt sich um weniger als 6° nach links.

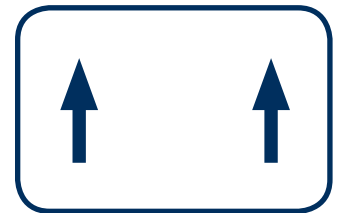

Fahrzeug neigt sich um weniger als 2° nach links oder rechts.



Fahrzeug neigt sich um weniger als 6° nach rechts.



Fahrzeug neigt sich um mehr als 6° nach rechts.



Um zurück ins Menü „Test“ zu gelangen, drücken Sie die  Taste.

Hauptmenü „Test“ / Luftdruck

Luftdruck

Zeigt Momentanwerte der verschiedenen Luftdrucksensoren, die im EBS konfiguriert sind, an. Die Luftdrücke können in bar oder PSI angezeigt werden.

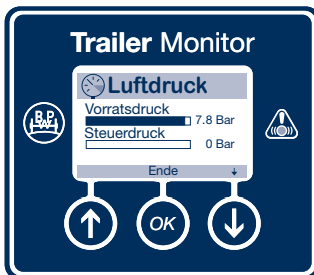
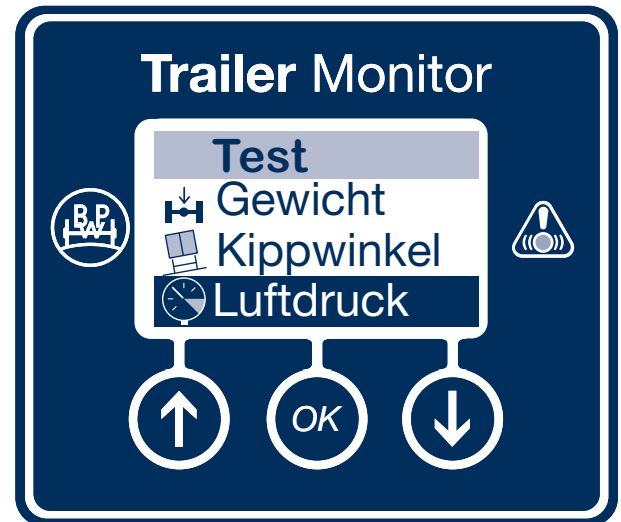

Im Balkendiagramm können Werte bis max. 8 bar dargestellt werden.



Mit den Pfeiltasten können Sie durch die verschiedenen angezeigten Luftdrücke blättern.

Um zurück in das Menü „Test“ zu gelangen, drücken Sie die Taste.

Angezeigte EBS Systemdrücke:

3M Deichselanhänger

- Vorratsdruck
- Steuerdruck
- ISO Druckbedarf
- Balgdruck Master
- Balgdruck Slave
- Zylinderdruck 21
- Zylinderdruck 22
- Zylinderdruck 2

3M Sattelanhänger

- Vorratsdruck
- Steuerdruck
- ISO Druckbedarf
- Balgdruck
- Zylinderdruck 21
- Zylinderdruck 22
- Zylinderdruck 2

2M

- Vorratsdruck
- Steuerdruck
- ISO Druckbedarf
- Balgdruck
- Zylinderdruck 21
- Zylinderdruck 22

Hauptmenü „Test“ / ABS Sensoren

ABS Sensoren

Zeigt die aktuellen Radgeschwindigkeiten des Trailers an (z.B. auf einem Bremsenprüfstand).

Die Geschwindigkeit kann in km/h oder in Meilen pro Stunde angezeigt werden.

Es können maximal 20 km/h angezeigt werden.

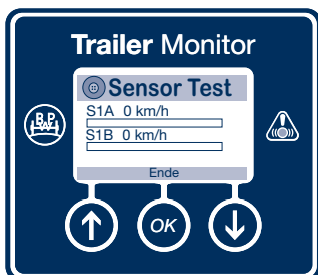
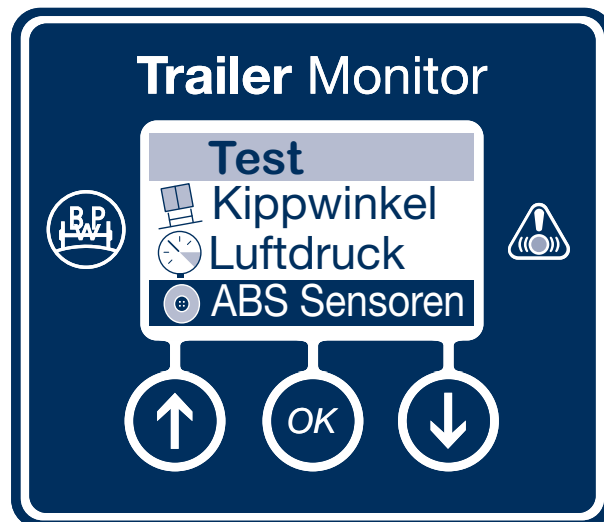

Um ins Menü „Test“ zurück zu kehren, drücken Sie die  Taste.

Hauptmenü „Test“ / AUX Test

AUX Test

In diesem Menü können die EBS-Zusatzfunktionen ein- oder ausgeschaltet werden.

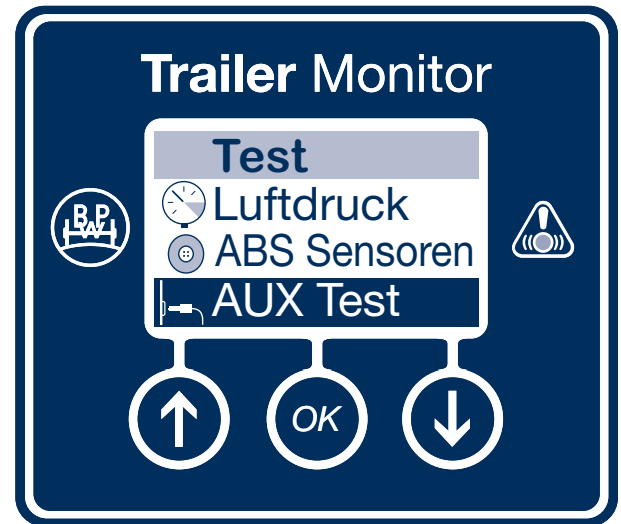

Die PIN muss vor Beginn eingegeben werden (siehe Seite 45).

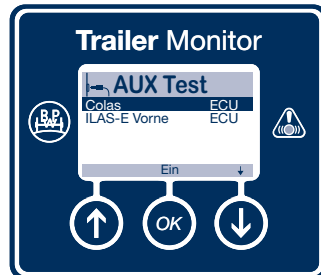

Mit den Pfeiltasten können Sie zwischen den konfigurierten AUX 1, 2 oder 3 (Funktionen wie z.B. Colas, ILAS-E vorne) wechseln.

Bestätigen Sie mit der Taste.

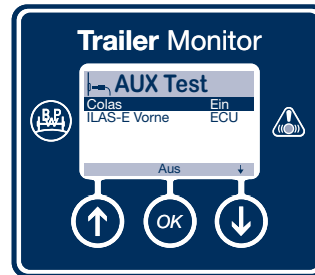

Hier sind folgende Befehle möglich:

Ein: Zusatzfunktion ein
 Aus: Zusatzfunktion aus
 ECU Zusatzgerät wieder unter EBS Kontrolle bringen.

Beim Verlassen des Menüs „AUX Test“ wird die Funktion wieder automatisch zur EBS Kontrolle wechseln.

Es kann mehr als eine Zusatzfunktion gleichzeitig eingeschaltet sein.

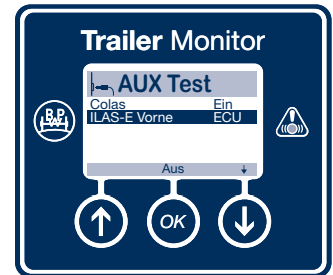

Um zurück zum Menü „Test“ zu gelangen, drücken Sie die Taste.

Trailer Monitor - Bedienungsanleitung

Hauptmenü „Test“ / Bremsentest

Bremsentest:

In diesem Menü kann die ALB-Funktion ein- oder ausgeschaltet werden (z.B. auf einem Bremsenprüfstand).

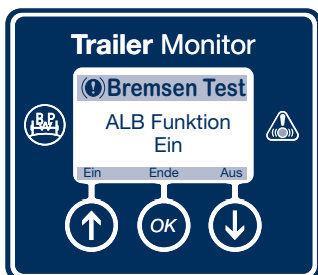
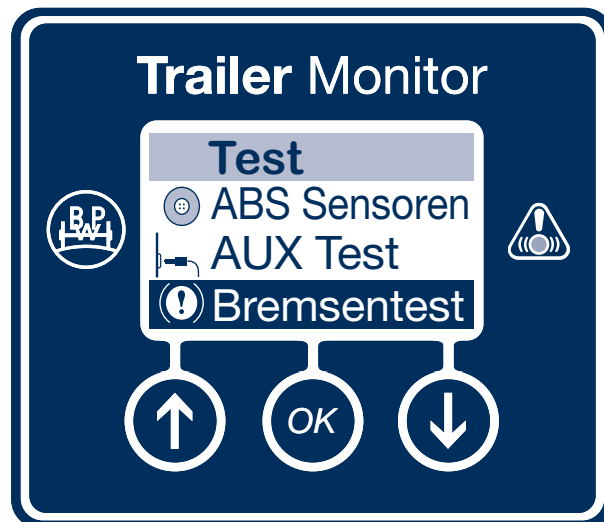

Zum Ausschalten der EBS ALB-Regelung, drücken Sie die  Taste.

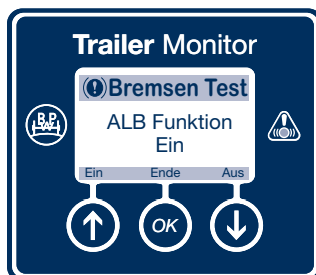

Zum Einschalten der EBS ALB-Regelung, drücken Sie die  Taste.

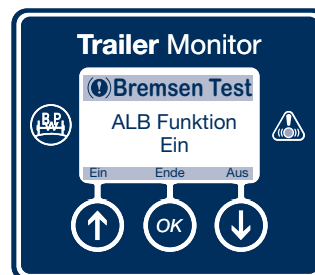

Um zum Menü „Test“ zurück zu kehren, drücken Sie die  Taste. Die ALB-Funktion schaltet sich wieder ein.

Hauptmenü „Einstellungen“

Einstellungen

Im Menü „Einstellungen“ können z.B. Einstellungen von Inspektionsintervallen, Service-LED-Einstellungen sowie allgemeine Einstellungen des Displays vorgenommen werden.

Service: Hier kann das Einstellen/Zurücksetzen des Serviceintervalls vorgenommen werden (siehe Seite 37).

Trailer Monitor: Hier können verschiedene Einstellungen zum Trailer Monitor vorgenommen werden (siehe Seite 41).

TPMS ID: Zeigt die Liste der konfigurierten Räder und Sensor-IDs an. Zusätzlich ermöglicht dieses Menü das Tauschen von Sensor-IDs (siehe Seite 54).

LED Vorgaben: Wird zum Konfigurieren der Wartungs-LED verwendet (siehe Seite 56).

Ende: Hierüber wechseln Sie zum Hauptmenü.



Hauptmenü „Einstellungen“ / Service

Service

Hier kann das Einstellen/ Zurücksetzen der Serviceintervalle vorgenommen werden.

Intervall: Hier kann das Intervall eingestellt/ geändert werden. Sowohl Tage als auch Entfernung in km oder Meilen können geändert werden. Die eingestellten Werte werden nur aktiv, wenn die Inspektionseinstellung zurückgesetzt wird.

Reset: Setzt die Werte im Trailer Monitor zur Inspektion zurück. Achtung!! Die geänderte Laufzeit wird intern als Inspektionsintervall abgespeichert.

Ende: Hierüber wechseln Sie zum Hauptmenü.

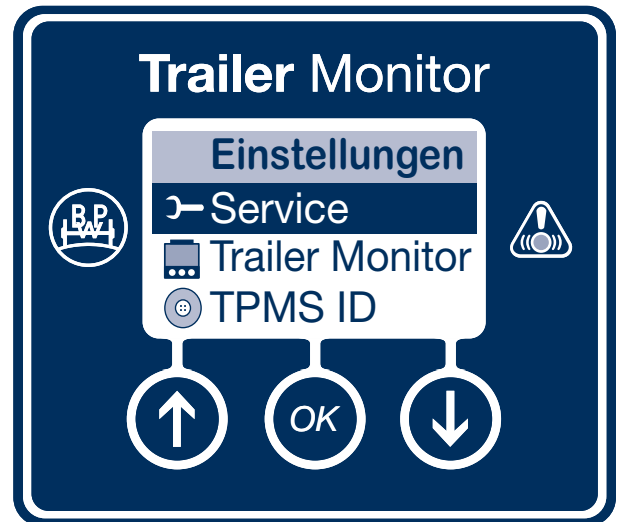

Trailer Monitor - Bedienungsanleitung

Hauptmenü „Einstellungen“ / Service / Intervall

Intervall

Hier kann das Intervall eingestellt / geändert werden. Sowohl Tage als auch Entfernung (km oder Meilen) können geändert werden. Die eingestellten Werte werden nur aktiv, wenn die Inspektionseinstellung zurückgesetzt wird.

Hinweis: Wenn die Tages- und Km-Werte auf Null gesetzt werden, wird kein Wartungsalarm ausgegeben.

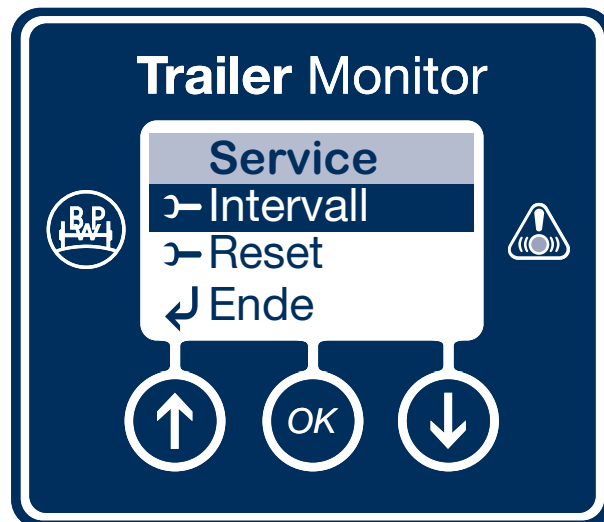

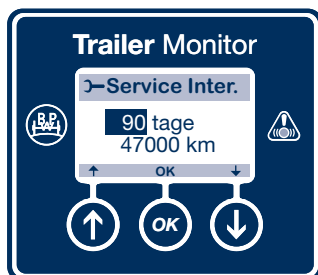

Die PIN muss vor Beginn eingegeben werden (siehe Seite 45).

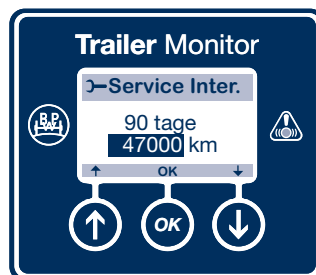

Die Werte der Tageszahl können mit den  und  Tasten geändert werden.

Mit der  Taste wechseln Sie zum Kilometerstand.



Die Werte des Kilometerstandes können mit den  und  Tasten geändert werden.

Verlassen Sie das Menü mit der  Taste.

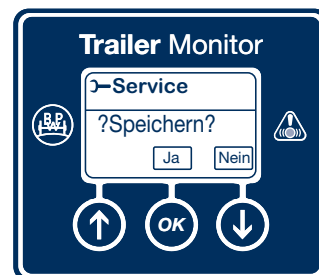

Das Menü „Intervall“ verlassen Sie mit der  Taste. Dabei wird die Eingabe gespeichert.

Wenn Sie das Menü ohne Speichern der Eingabe verlassen wollen, drücken sie die  Taste.

Hauptmenü „Einstellungen“ / Service / Reset

Reset

Setzt die Werte im Trailer Monitor zur Inspektion zurück. Achtung: Die geänderte Laufzeit wird intern als Inspektionsintervall abgespeichert.

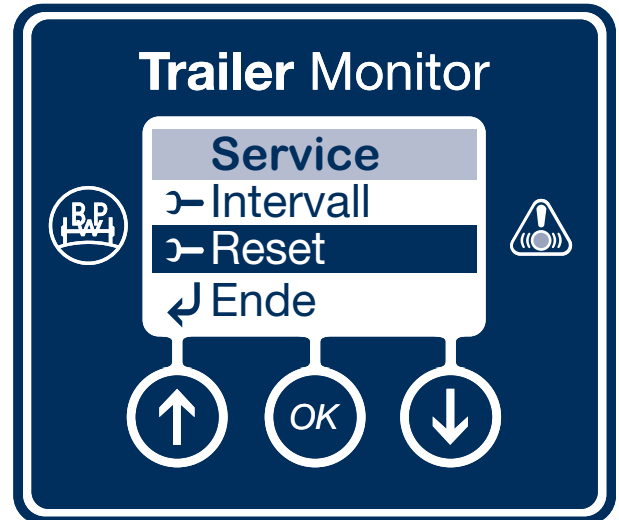

Die PIN muss vor Beginn eingegeben werden (siehe Seite 45).



Service-Reset erfolgt.

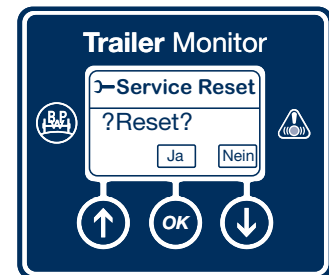

Das Menü Reset verlassen sie mit der Taste ohne Aktivierung der Einstellungen der Wartungsintervallanzeige.

Durch Drücken der Taste verlassen Sie das Menü mit gleichzeitiger Aktivierung der Einstellungen der Wartungsintervallanzeige.

Trailer Monitor - Bedienungsanleitung

Hauptmenü „Einstellungen“ / Service / Ende

Ende

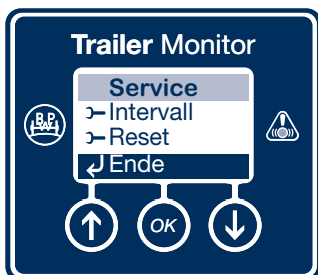
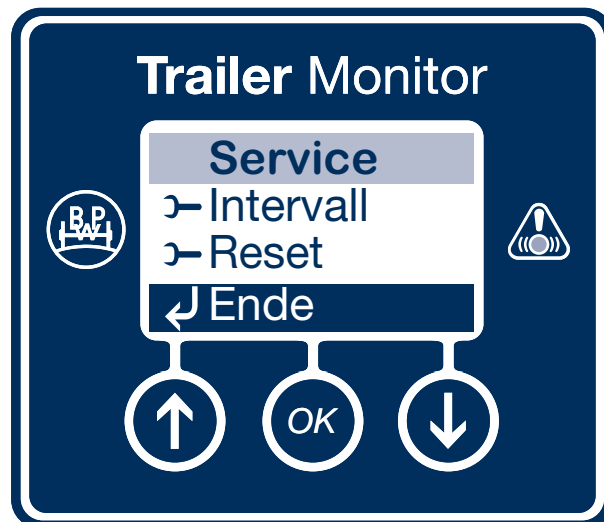

Mit der  Taste gelangen Sie zurück zum Hauptmenü.

Hauptmenü „Einstellungen“ / Trailer Monitor

Trailer Monitor

- Sprache:** Der Trailer Monitor bietet verschiedene Sprachen zur Auswahl (siehe Seite 42).
- Startanzeige:** Dieses Menü ermöglicht die Auswahl des Trailer Monitor-Bildschirms, welcher beim Start vor dem Hauptmenü angezeigt werden soll (siehe Seite 43)
- PIN:** Eine Reihe von Trailer Monitor-Menüs sind durch eine gültige PIN geschützt (siehe Seite 44).
- Entsperren:** Hebt durch Eingabe einer gültigen PIN die Sperre des Trailer Monitors auf (siehe Seite 45).
- Reifenfaktor:** Zeigt die Radgröße und Polradeinstellung an (siehe Seite 46).
- Format Datum:** Ermöglicht das Einstellen der Datumsanzeige (siehe Seite 47).
- Datum:** Im Trailer Monitor gespeichertes Datum und Uhrzeit, um Fehler des ECO Tronic EBS aufzuzeichnen (siehe Seite 48). (Nur bei Batterieversion).
- Uhrzeit:** Zur Einstellung der Uhrzeit auf Basis der digitalen 24-h-Anzeige (siehe Seite 49).
- Einheiten:** Zur Einstellung der Einheiten vom im Trailer Monitor angezeigten Werten (Entfernung, Temperatur, Druck usw.) (siehe Seite 50).
- Kontrast:** Zur Einstellung des Kontrasts am LCD-Bildschirm (siehe Seite 51).
- Anzeige:** Selbsttestfunktion für die Trailer Monitor-Anzeige (siehe Seite 52).

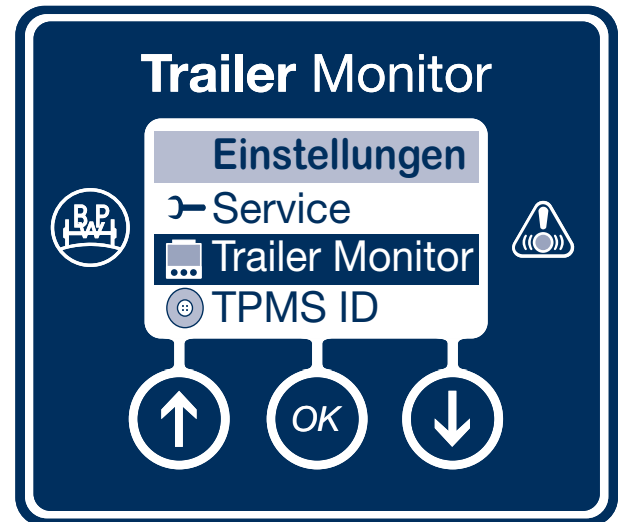



Hauptmenü „Einstellungen“ / Trailer Monitor / Sprache

Sprache

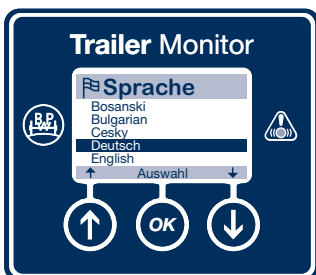
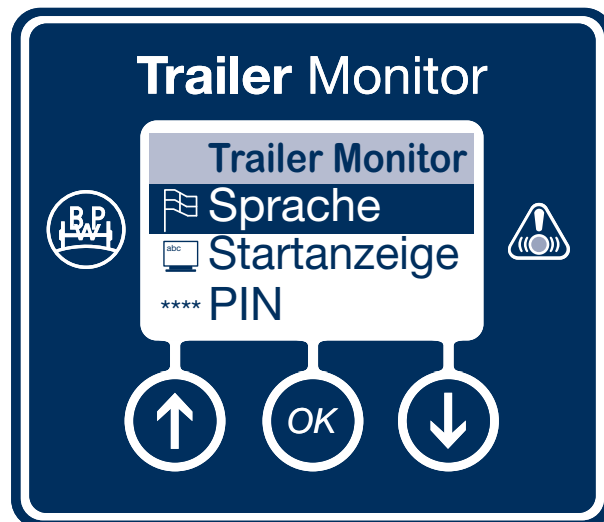
Hier können Sie eine Sprache auswählen.



Mit Hilfe der  und  Tasten gelangen Sie zur gewünschten Sprache und können diese mit der  Taste bestätigen.

Hauptmenü „Einstellungen“ / Trailer Monitor / Startanzeige

Startanzeige

Hier kann ein Startbildschirm ausgewählt werden.

Mit den und Tasten blättern Sie durch das Menü.

Mit der Taste bestätigen Sie Ihre Auswahl.

Sie können eine aus 10 verfügbaren Optionen auswählen:

- Keine - Bei dieser Auswahl ist keine Startbildschirmoption aktiviert.
- Entfernung
- Fehlercode
- AUX Geräte
- Aggregatlast
- Sprache
- Entsperren
- Kippwinkel
- Reifendruck
- Bediener-spezifisch - Wird diese Option gewählt, gehen Sie zum nachfolgenden Abschnitt „Benutzerdefiniert“.

Der benutzerdefinierte Startbildschirm kann bis zu 5 der folgenden Elemente anzeigen:

- Km-Stand
- Service
- Service Intervall
- Fehler aktiv
- gespeicherte Fehler
- Belagzustand
- Vorratsdruck
- Beladung

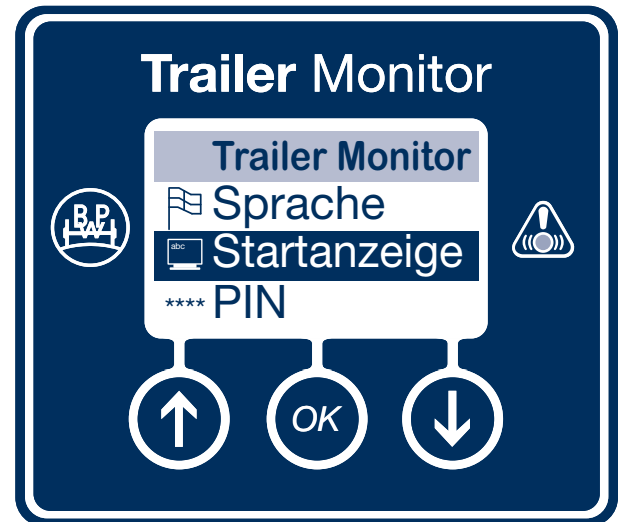

Die PIN muss vor Beginn eingegeben werden (siehe Seite 45).





Trailer Monitor - Bedienungsanleitung

Hauptmenü „Einstellungen“ / Trailer Monitor / PIN

PIN

Einige Trailer Monitor Menüs sind mit einer PIN geschützt. Die werksseitig voreingestellte PIN lautet 0123. Diese Zahl kann vom Benutzer durch eine beliebige 4-stellige Zahl mit Hilfe der Trailer Monitor Tasten ersetzt werden.

Vorgehensweise für die Änderung der PIN-Nummer:

1. Geben Sie die derzeitige PIN ein, um den Trailer Monitor freizugeben (siehe Seite 45).
2. Wechseln Sie mit Hilfe der  Taste zum Menü PIN.
3. Ändern Sie die Ziffern mit Hilfe der  und  Tasten.
4. Wechseln Sie mit Hilfe der  Taste zur nächsten Ziffer.
5. Speichern Sie die PIN mit Hilfe der  Taste.

Sie können das Menü mit der  Taste verlassen, ohne die PIN zu speichern.

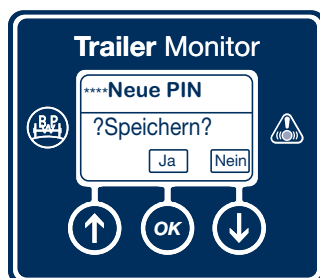
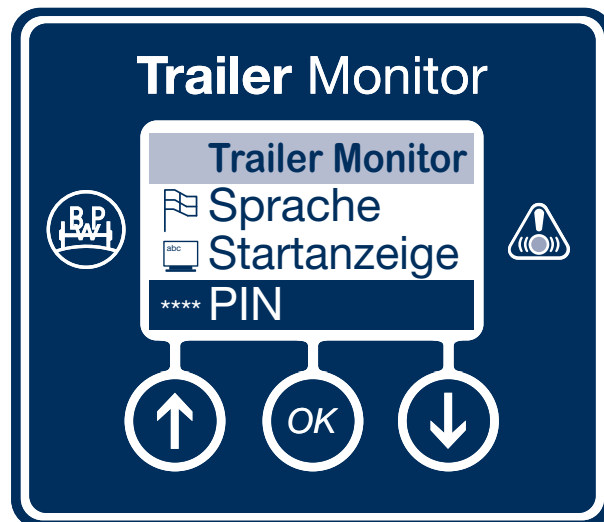

Permanente Aufhebung des PIN-Schutzes

Um die PIN-Funktion dauerhaft aus den betroffenen Trailer Monitor Menüs zu entfernen, stellen Sie die PIN auf 0000 ein.

Der PIN-Schutz bleibt aufgehoben, bis wieder eine andere PIN eingegeben wurde.

Hauptmenü „Einstellungen“ / Trailer Monitor / Entsperren

Entsperren

Über dieses Menü wird der Trailer Monitor mit einer gültigen PIN freigegeben.

PIN-Schutz:

Die Trailer Monitor PIN-Freigabe gilt eine Minute lang innerhalb eines Menüs und zwei Minuten lang innerhalb einer Funktion.

Einige Trailer Monitor Menüs sind mit einer PIN geschützt. Die werksseitig voreingestellte PIN lautet 0123.

Diese Zahl kann gegebenenfalls vom Benutzer durch eine beliebige 4-stellige Zahl ersetzt werden (siehe Seite 44).

Vorgehensweise für die Eingabe der PIN-Nummer:

1. Wechseln Sie mit Hilfe der Taste zum Menü Entsperren.
2. Ändern Sie die Ziffern mit Hilfe der und Tasten.
3. Wechseln Sie mit Hilfe der Taste zur nächsten Ziffer.
4. Bestätigen Sie die PIN mit Hilfe der Taste.

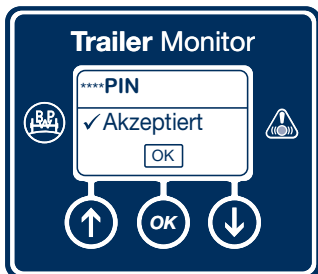
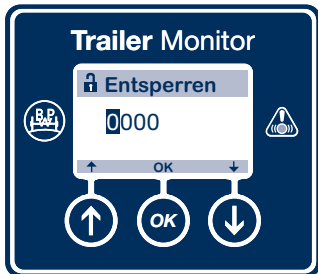
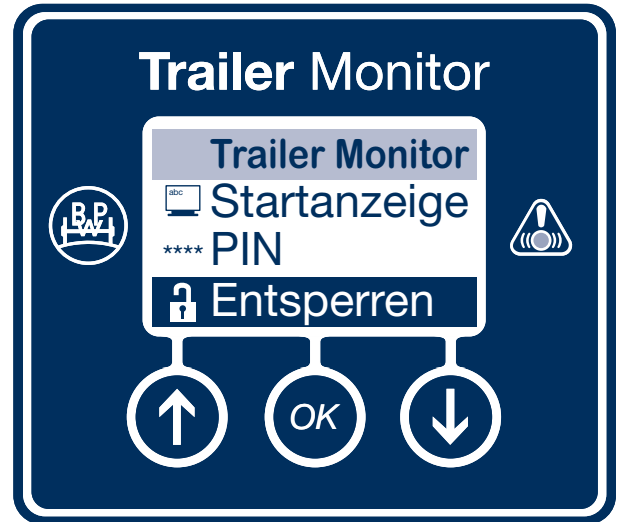

Ist eine der eingegebenen Ziffern nicht richtig, wird die Meldung „PIN nicht akzeptiert“ eingeblendet.

Drücken Sie die Taste zum Verlassen des Menüs und versuchen es noch einmal.

Hauptmenü „Einstellungen“ / Trailer Monitor / Reifenfaktor

Reifenfaktor

In diesem Menü werden die Radgröße und Polrad-einstellung angezeigt: Mit dieser Funktion kann der Benutzer die Skalierung des Wegstreckenzählers genauer einstellen.

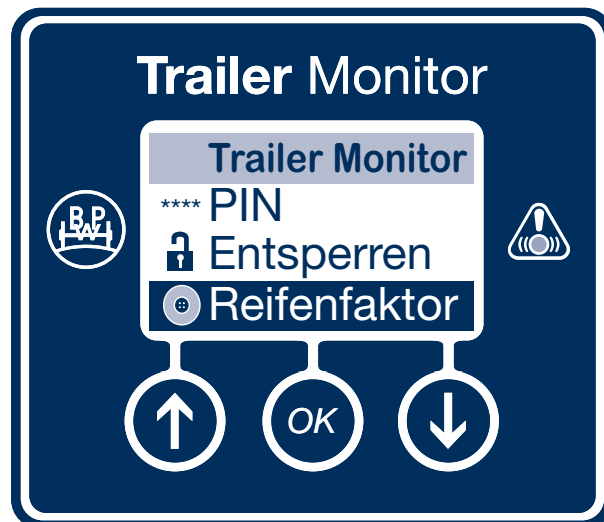

Die PIN muss vor Beginn eingegeben werden (siehe Seite 45).

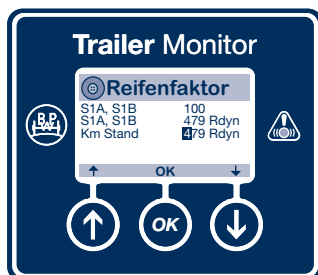

Ändern Sie den Wert der hervorgehobenen Ziffer mit den und Tasten. Sobald der richtige Wert angezeigt wird, wechseln Sie mit der Taste zur nächsten Ziffer.

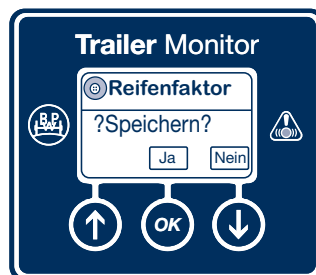

Verlassen Sie das Menü mit Hilfe der Taste, ohne die Eingabe zu speichern.

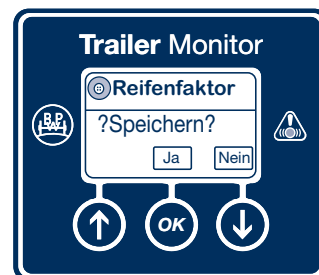

Verlassen Sie das Menü mit der Taste und speichern die Eingaben.

Hauptmenü „Einstellungen“ / Trailer Monitor / Format Datum

Format Datum

Ermöglicht das Einstellen der Datumsanzeige.

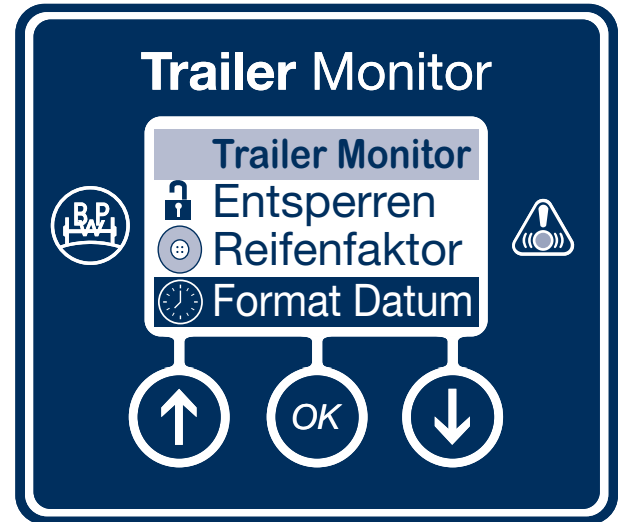

Die PIN muss vor Beginn eingegeben werden (siehe Seite 45).

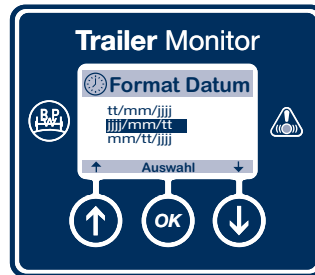

3 Optionen sind verfügbar:

- tt/mm/jjjj
- jjjj/mm/tt
- mm/tt/jjjj

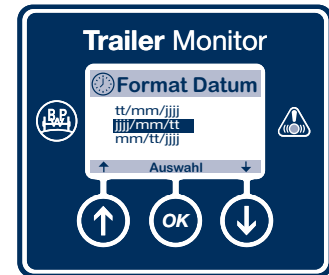

Benutzen Sie die und Taste, um die gewünschte Option auszuwählen.

Sobald die richtige Option angezeigt wird, speichern Sie diese und verlassen das Menü mit Hilfe der Taste.

Trailer Monitor - Bedienungsanleitung

Hauptmenü „Einstellungen“ / Trailer Monitor / Datum

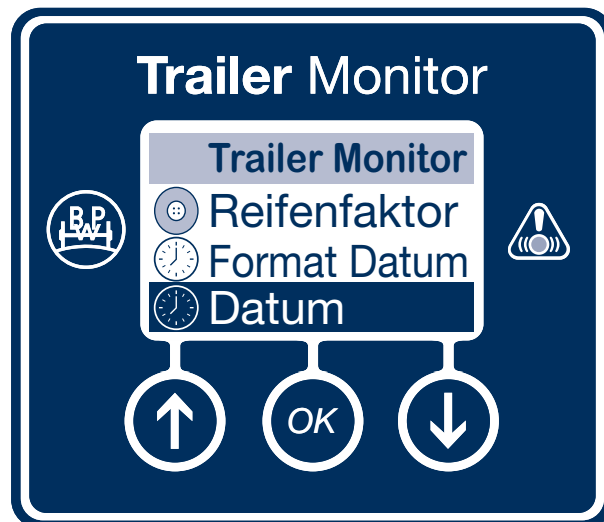

Datum

Im Trailer Monitor gespeichertes Datum und Uhrzeit werden herangezogen, um Datum und Uhrzeit beim Auftreten von Fehlern des ECO Tronic EBS aufzuzeichnen. (Nur bei batteriebetriebener Version).





Die PIN muss vor Beginn eingegeben werden (siehe Seite 45).





Ändern Sie die Jahreszahl mit den  und  Tasten. Sobald der richtige Wert angezeigt wird, wechseln Sie mit Hilfe der  Taste zum Monat.





Ändern Sie den Monat mit den  und  Tasten. Sobald der richtige Wert angezeigt wird, wechseln Sie mit Hilfe der  Taste zum Tag.

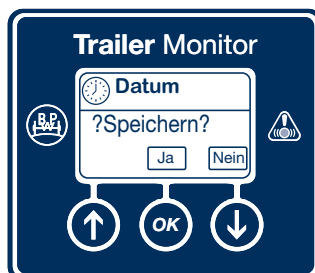

Ändern Sie den Tag mit den  und  Tasten. Sobald der richtige Wert angezeigt wird, verlassen das Menü mit Hilfe der  Taste.



Verlassen Sie das Menü Datum mit Hilfe der  Taste, wenn Sie die Eingabe speichern möchten. Verlassen Sie das Menü Datum ohne Speicherung der Eingaben mit der  Taste.

Hauptmenü „Einstellungen“ / Trailer Monitor / Uhrzeit

Uhrzeit

Dieses Menü dient zur Einstellung der einer Uhrzeit auf Basis der 24h-Anzeige. Die Uhrzeit wird im Werk auf die koordinierte Weltzeit (UTC) eingestellt. (Nur bei batteriebetriebener Version).

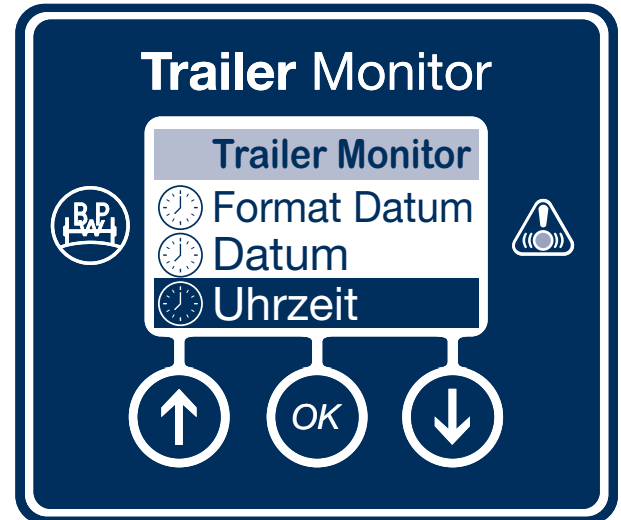

Die PIN muss vor Beginn eingegeben werden (siehe Seite 45.)



Ändern Sie den Wert der hervorgehobenen Ziffer mit der und Tasten.

Sobald der richtige Wert angezeigt wird, wechseln Sie mit Hilfe der Taste zur nächsten Ziffer.



Ändern Sie den Wert der hervorgehobenen Ziffer mit der und Tasten.

Sobald der richtige Wert angezeigt wird, speichern Sie diesen und verlassen das Menü mit Hilfe der Taste.

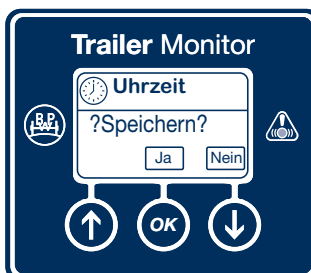

Verlassen Sie das Menü Uhrzeit mit Hilfe der Taste, wenn Sie die Eingabe speichern möchten.

Verlassen Sie das Menü Uhrzeit ohne Speicherung der Eingaben mit der Taste.

Trailer Monitor - Bedienungsanleitung

Hauptmenü „Einstellungen“ / Trailer Monitor / Einheiten

Einheiten

Dient zur Einstellung der Einheiten vom im Trailer Monitor angezeigten Werten (Entfernung, Temperatur, Druck, etc.)

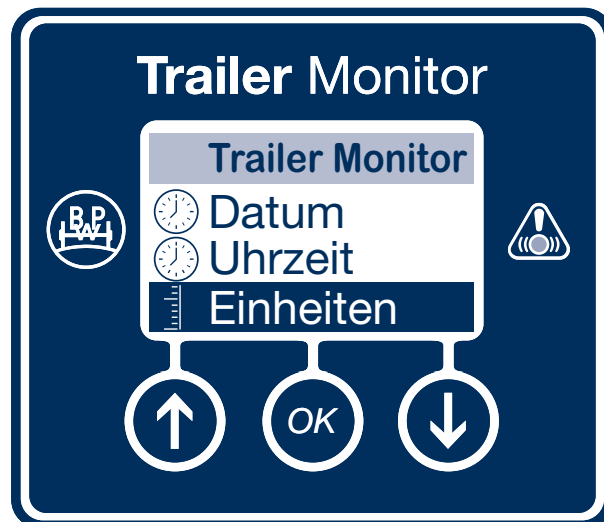

Die PIN muss vor Beginn eingegeben werden (siehe Seite 45).

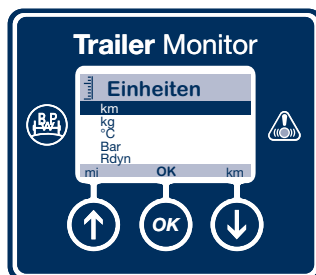

Wählen Sie Meilen pro Stunde mit der Taste oder wählen Sie Kilometer pro Stunde mit der Taste. Sobald die richtige Einheit angezeigt wird, wechseln Sie mit der Taste zur nächsten Einstellung.

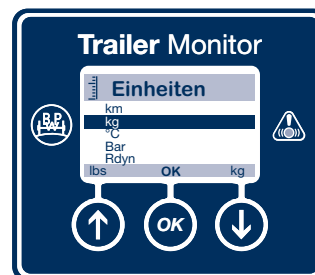

Wählen Sie Pfund mit Hilfe der Taste oder wählen Sie Kilogramm mit der Taste. Sobald die richtige Einheit angezeigt wird, wechseln Sie mit der Taste zur nächsten Einstellung.

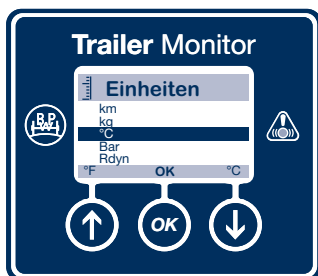

Wählen Sie Grad Fahrenheit mit Hilfe der Taste oder wählen Sie Grad Celsius mit der Taste. Sobald die richtige Einheit angezeigt wird, wechseln Sie mit der Taste zur nächsten Einstellung.

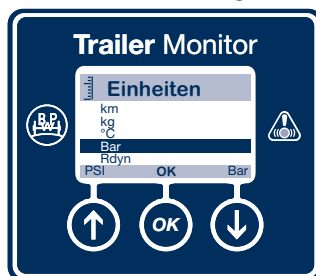

Wählen Sie Pfund pro Quadratzoll mit der Taste oder wählen Sie bar mit Hilfe der Taste. Sobald die richtige Einheit angezeigt wird, wechseln Sie mit der Taste zur nächsten Einstellung.

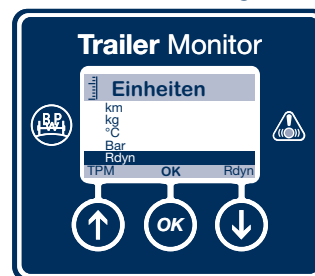

Wählen Sie Umdrehungen pro Meile mit der Taste oder wählen Sie dynamischer Radius mit Hilfe der Taste. Sobald die richtige Einheit angezeigt wird, verlassen Sie das Menü mit Hilfe der Taste.

Hauptmenü „Einstellungen“ / Trailer Monitor / Kontrast

Kontrast

Dieses Menü dient zur Einstellung des Kontrasts am LCD-Bildschirm.

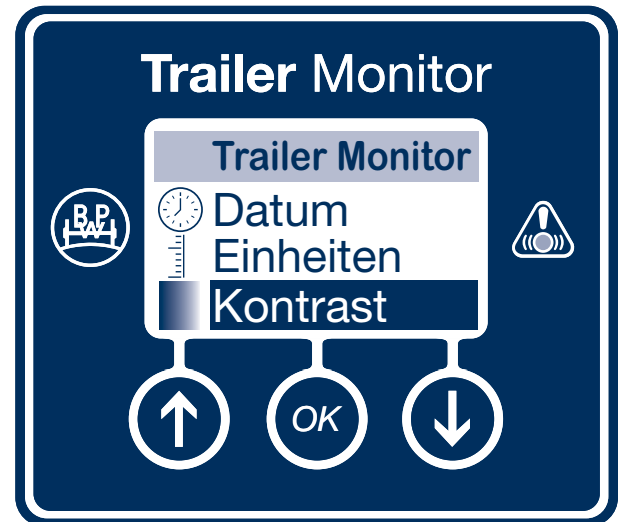

Die PIN muss vor Beginn eingegeben werden (siehe Seite 45).

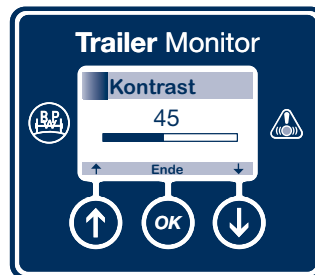

Benutzen Sie zum Verstellen des Kontrasts die und Taste.

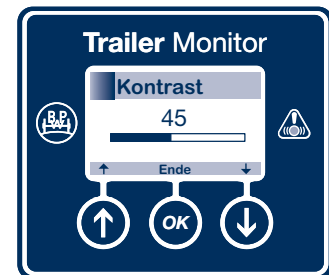

Drücken Sie zum Verlassen die Taste.

Trailer Monitor - Bedienungsanleitung

Hauptmenü „Einstellungen“ / Trailer Monitor / Anzeige

Anzeige

Dieses Menü dient als Selbsttest für die Trailer Monitor Anzeige.



Dieses Menü dient als Selbsttest für die Trailer Monitor Anzeige.

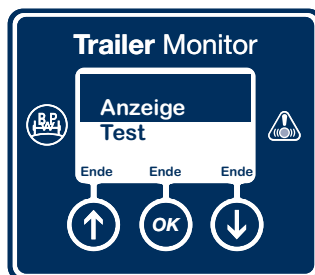

Die Anzeige blättert automatisch nach unten.

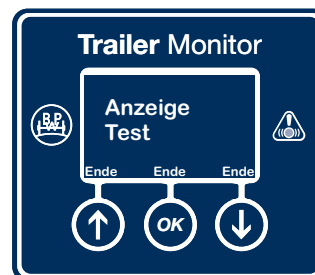

Beliebige Taste zum Verlassen des Anzeigetests drücken.

Hauptmenü „Einstellungen“ / Trailer Monitor / Ende

Ende

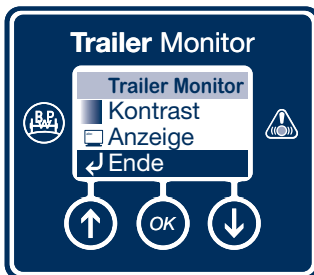
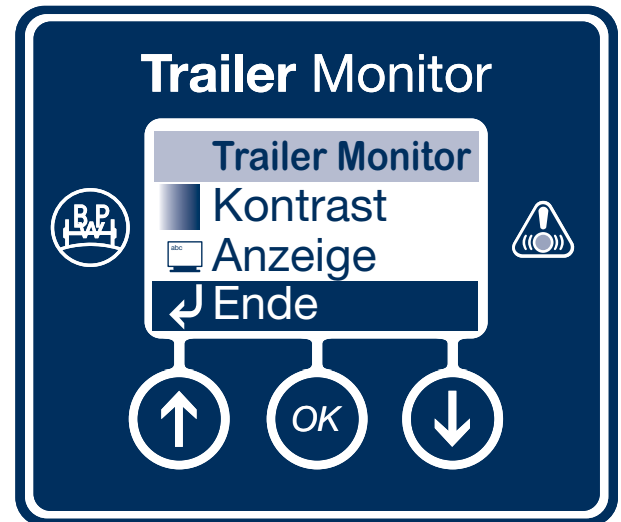

Kehren Sie durch Drücken der  Taste zurück zum Menü „Einstellungen“.

Trailer Monitor - Bedienungsanleitung

Hauptmenü „Einstellungen“ / TPMS ID

TPMS ID

Zeigt eine vollständige Liste der konfigurierten Räder und Sensor-IDs an und ermöglicht dem Bediener die Zuordnung von zwei Sensor IDs zu vertauschen. Es werden die Sensor IDs sowie ihre Zuordnung zu den Reifenpositionen angezeigt.

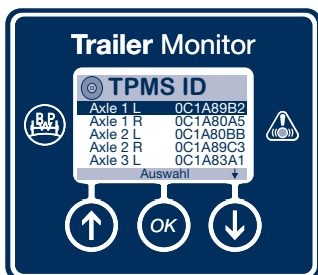
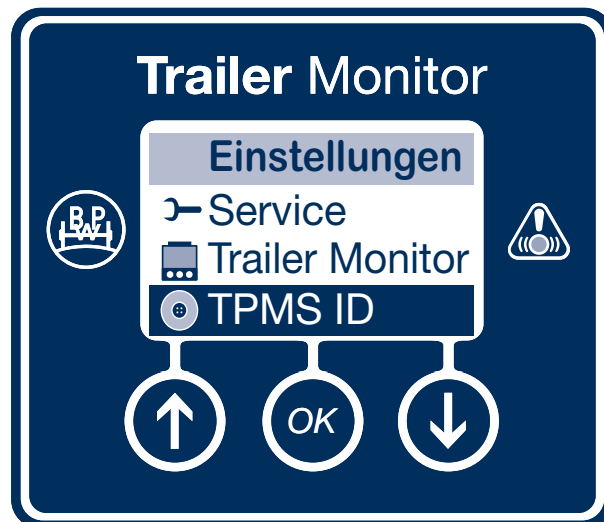

Drücken Sie die und Taste, um die konfigurierten Sensoren anzuzeigen.

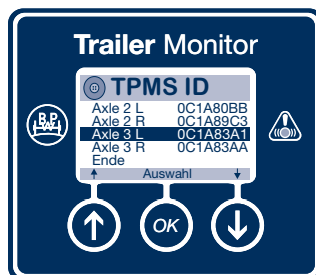

Drücken Sie die und Taste, um die Option Ende auszuwählen.

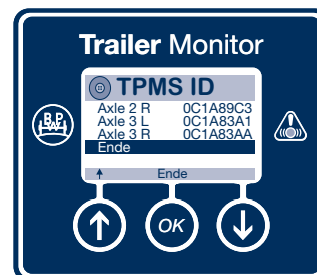

Kehren Sie mit Hilfe der Taste zurück zum Menü Einstellungen.

Hauptmenü „Einstellungen“ / TPMS ID

Mit Trailer Monitor TPMS Reifendrucksensoren

tauschen: (z.B. wenn zwei Räder gegeneinander getauscht wurden)

Ermöglicht das Vertauschen von zwei Sensor IDs.

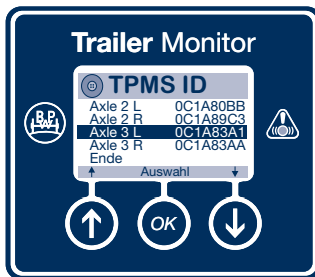

Drücken Sie die **↑** und **↓** Taste, um den ersten auszutauschenden Sensor hervorzuheben.

Wählen Sie mit Hilfe der **OK** Taste den hervorgehobenen Sensor aus.

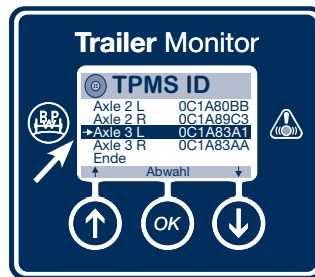

Ein Pfeil weist daraufhin, dass der Sensor ausgewählt wurde.

Heben Sie mit Hilfe der **OK** Taste gegebenenfalls die Auswahl des hervorgehobenen Sensors wieder auf.



Drücken Sie die **↑** und **↓** Taste, um den zweiten auszutauschenden Sensor hervorzuheben.

Wählen Sie mit Hilfe der **OK** Taste den hervorgehobenen Sensor aus.

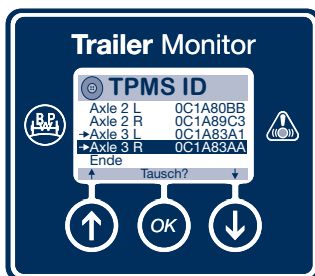

Tauschen Sie mit Hilfe der **OK** Taste die ausgewählten Sensoren aus.

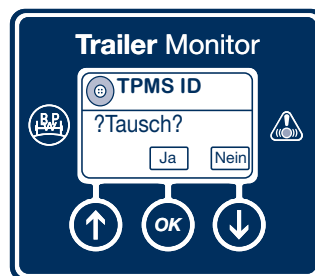

Mit Hilfe der **OK** Taste tauschen Sie die ausgewählten Sensoren aus und verlassen das Menü.

Drücken Sie die **↓** Taste, um das Menü ohne Austauschen der Sensoren zu verlassen.

Hauptmenü „Einstellungen“ / LED Vorgaben

LED Vorgaben

Hier können Konfigurationen der Service-LED eingestellt werden.

B+ Modus: Konfigurieren der Service LED bei Stromversorgung des Trailer Monitors.

Batterie Modus: Konfigurieren der Service LED bei Batteriebetrieb des Trailer Monitors.

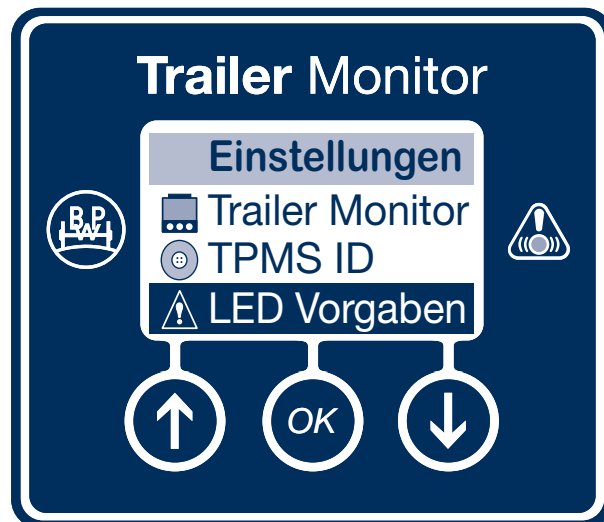

Hauptmenü „Einstellungen“ / LED Vorgaben / B + Modus

B + Modus

Konfigurieren der Service LED bei Stromversorgung des Trailer Monitors.

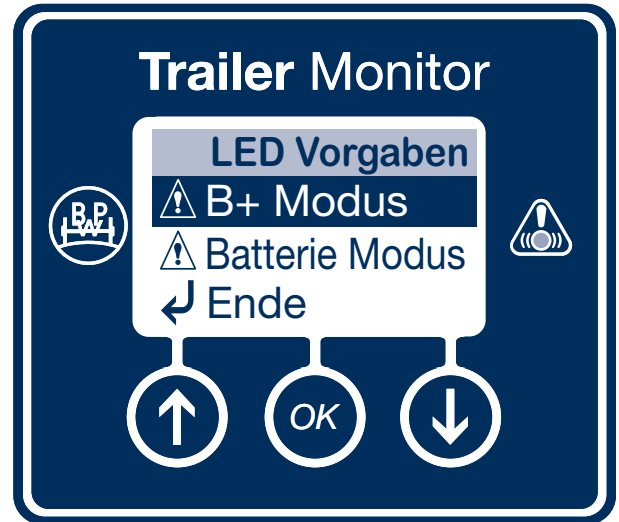

Die PIN muss vor Beginn eingegeben werden (siehe Seite 45)

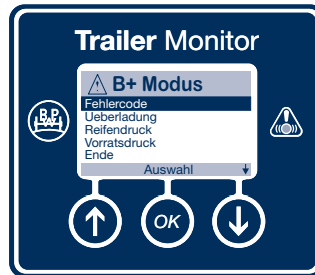

Drücken Sie die und Tasten, um die Funktion in der Liste hervorzuheben.

Wählen Sie mit Hilfe der Taste die hervorgehobene Funktion aus.

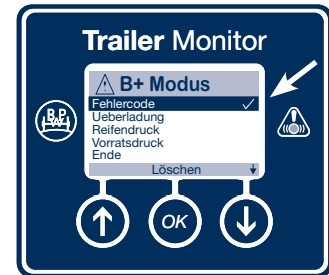

Die Auswahl wird mit einem Häkchen gekennzeichnet.

Heben Sie die Auswahl der hervorgehobenen Funktion mit Hilfe der Taste wieder auf.

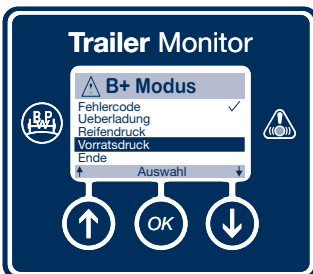

Sie können beliebig viele Funktionen in beliebiger Kombination auswählen.

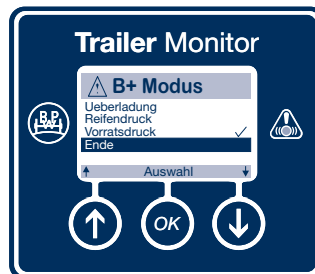

Drücken Sie die und Tasten, um Ende in der Liste hervorzuheben.

Wählen Sie mit Hilfe der Taste die Funktion Ende aus.

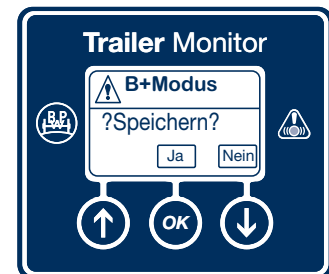

Verlassen Sie das Menü B+ Modus mit Hilfe der Taste, wenn Sie die Eingabe speichern möchten.

Verlassen Sie das Menü B+ Modus ohne Speicherung der Eingaben mit der Taste.

Trailer Monitor - Bedienungsanleitung

Hauptmenü „Einstellungen“ / LED Vorgaben / Batterie Modus

Batterie Modus

Konfigurieren der Service-LED bei Stromversorgung des Trailer Monitors über das EBS.

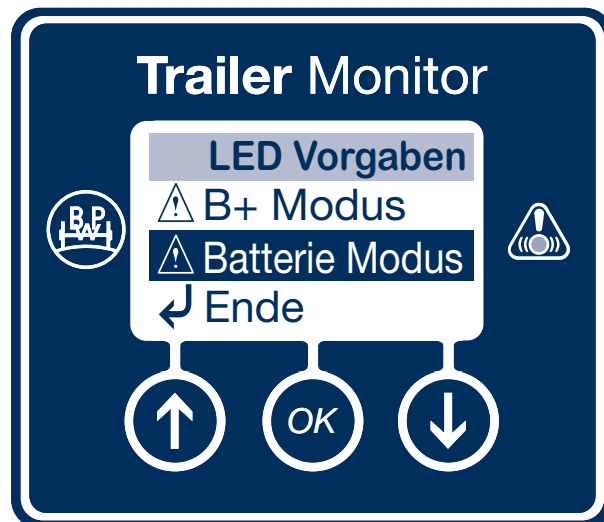

Die PIN muss vor Beginn eingegeben werden (siehe Seite 45).

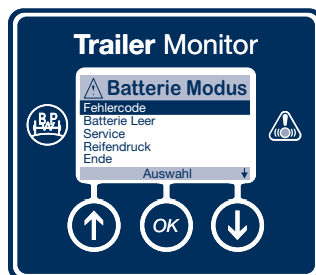

Drücken Sie die and Tasten, um die Funktion in der Liste hervorzuheben.

Wählen Sie mit Hilfe der Taste die hervorgehobene Funktion aus.

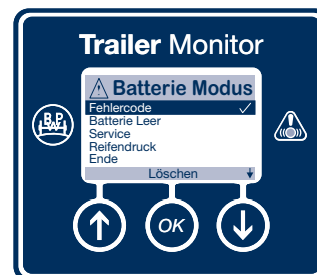

Die Auswahl wird mit einem Häkchen gekennzeichnet.

Heben Sie die Auswahl der hervorgehobenen Funktion mit Hilfe der Taste wieder auf.

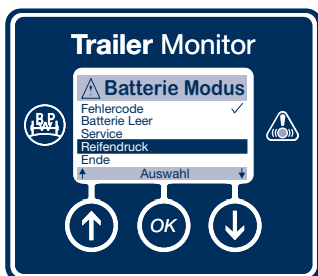

Sie können beliebig viele Funktionen in beliebiger Kombination auswählen.

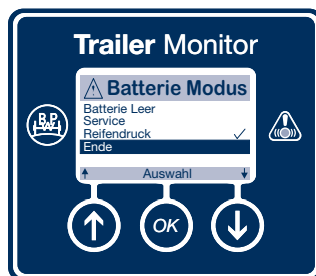

Drücken Sie die and Tasten, um Ende in der Liste hervorzuheben.

Wählen Sie mit Hilfe der Taste die Funktion Ende aus.

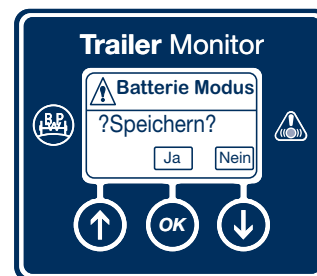

Verlassen Sie das Menü Batterie Modus mit Hilfe der Taste, wenn Sie die Eingabe speichern möchten. Verlassen Sie das Menü Batterie Modus ohne Speicherung der Eingaben mit der Taste.

Hauptmenü „Startanzeige“

Startanzeige

Das Menü „Startanzeige“ ermöglicht das Zurückkehren zum Startanzeige-Bildschirm durch Bestätigen mit der

 Taste.

Die Startbildschirme können unter Einstellungen – Trailer Monitor – Startanzeige (siehe Seite 41) eingestellt werden.

Hinweis: Wenn DTCs vorliegen, werden diese noch vor dem Startbildschirm angezeigt.

Es kann zwischen 10 Startbildschirmen ausgewählt werden:

- Keine (hier wird kein Startbild angezeigt)
- Entfernung
- Fehlercode
- Aux Geräte
- Aggregatlast
- Sprache
- Entsperren
- Kippwinkel
- Reifendruck
- Bediener-spezifisch (Hier bitte in den nachfolgenden Unterpunkt wechseln durch Bestätigen mit der Taste  .)

Hier können bis zu fünf der folgenden Werte angezeigt werden:

- Km-Stand
- Service
- Service Intervall
- Fehler aktiv
- Fehlerspeicher
- Belagszustand
- Vorratsdruck
- Beladung Test



Alternative PIN

Für den Fall, dass der Bediener die aktuelle, zurückgesetzte PIN vergessen hat, steht eine alternative PIN zur Verfügung. Diese basiert auf Ziffern der VIN (Fahrgestellnummer) des Trailers.

Hinweis: Dies gilt nur, wenn Stelle 14 bis 17 der VIN Zahlen sind.

Berechnung des Kennworts

So berechnen Sie die alternative PIN:

1. Stelle = 3 + 14. Stelle der VIN
2. Stelle = 1 + 15. Stelle der VIN
3. Stelle = 4 + 16. Stelle der VIN
4. Stelle = 1 + 17. Stelle der VIN

Hinweis: Wenn die Berechnung einer Kennwortziffer einen Wert über 9 ergibt, wird nur die letzte Stelle verwendet. Beispiel: bei $4 + 8 = 12$ verwenden Sie nur die 2.

Beispiel:

Fahrgestellnummer = BPWXXX80123456789

1. Stelle = $3 + 6$ (14. Stelle der VIN) = 9
2. Stelle = $1 + 7$ (15. Stelle der VIN) = 8
3. Stelle = $4 + 8$ (16. Stelle der VIN) = 12
4. Stelle = $1 + 9$ (17. Stelle der VIN) = 10

Die alternative PIN wäre 9820.

Trailer Monitor - Bedienungsanleitung

Batterie

Der Trailer Monitor enthält eine austauschbare Batterie.
(Außer ADR Version)

Die Batterie hat zwei wesentliche Funktionen:

- Stromversorgung für den Betrieb des Trailer Monitors, wenn dieser nicht mit dem EBS verbunden bzw. das EBS ausgeschaltet ist.
- Stromversorgung der Serviceleuchte, wenn der Trailer Monitor nicht mit dem EBS verbunden ist.

Die Batteriespannung wird bei jedem Einschalten des Trailer Monitors überprüft. Wenn diese zu gering ist, wird bei der Initialisierung eine Batteriestandswarnung angezeigt. Diese muss erst bestätigt werden, damit die Hauptmenüoptionen angezeigt werden.

Hinweis: Bei geringem Batteriestand gehen keine Daten aus dem Trailer Monitor verloren, da diese im nichtflüchtigen Speicher abgelegt sind.

Batteriewechsel

Ein Batteriewechsel darf, wenn erforderlich, nur von einem zugelassenen BPW Service Center vorgenommen werden.

Hinweis: Der ADR-zugelassene Trailer Monitor enthält keine Batterie.

Hinweis: Einige Funktionen wie z.B. „Luftdruck“ oder „Beladungszustand“ sind im Batteriemodus, d.h. bei fehlender Datenübertragung durch das ECO Tronic EBS, nicht abrufbar. Diese Funktionen zeigen aktuelle Werte bei angeschlossenem und stromversorgtem EBS.

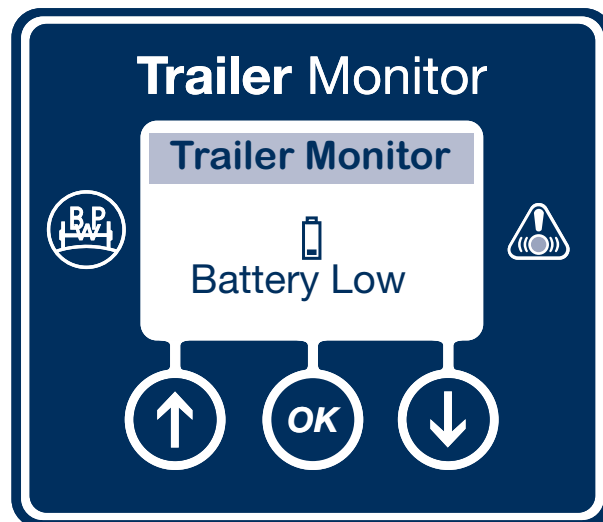

Gesamtabmessungen

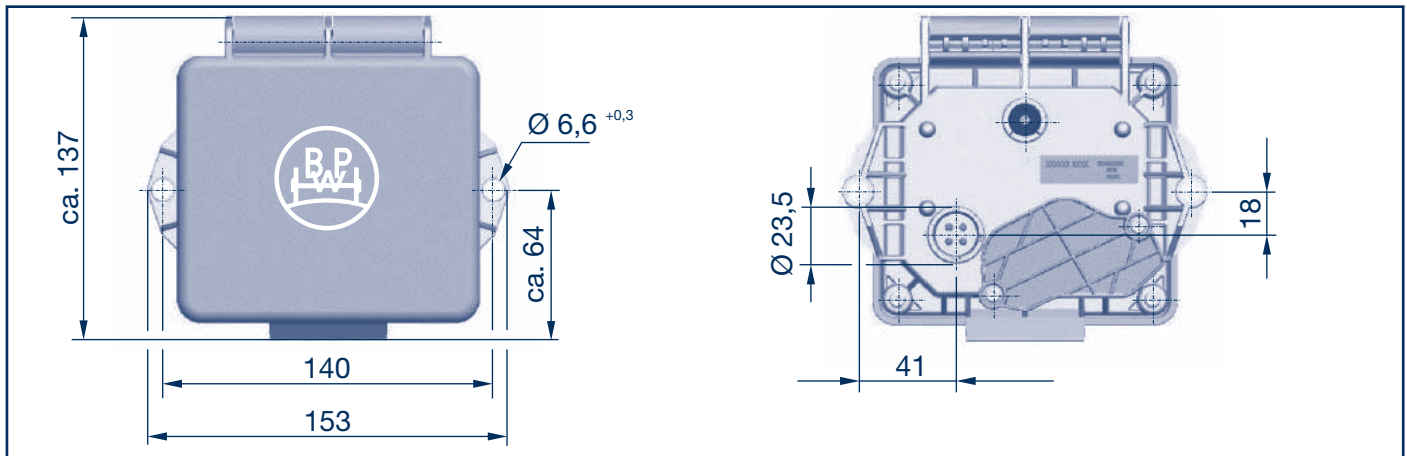

Montagemaße

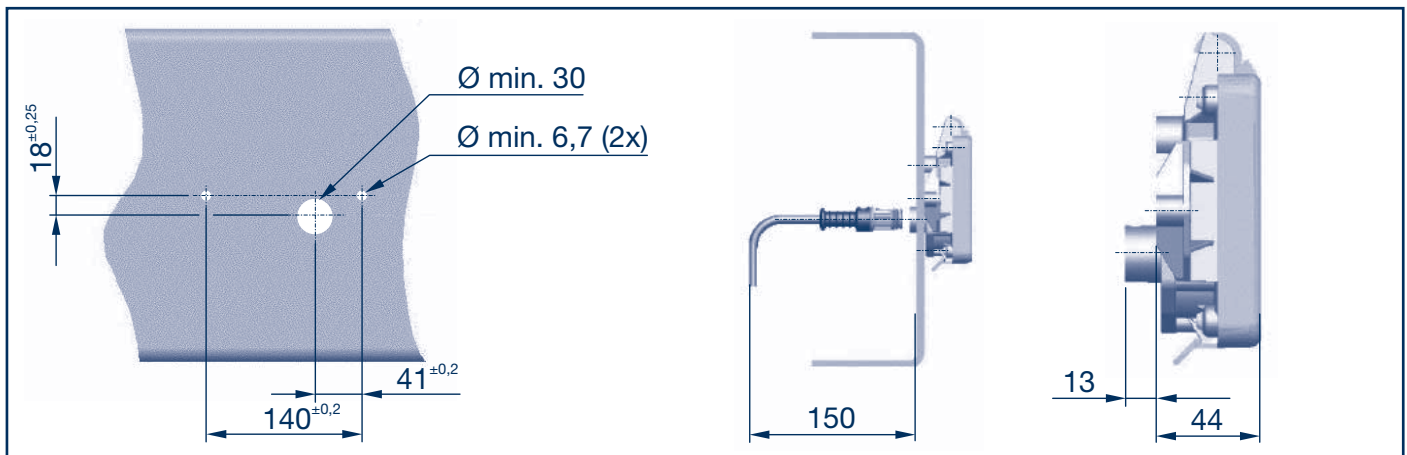

Höhenspielraum

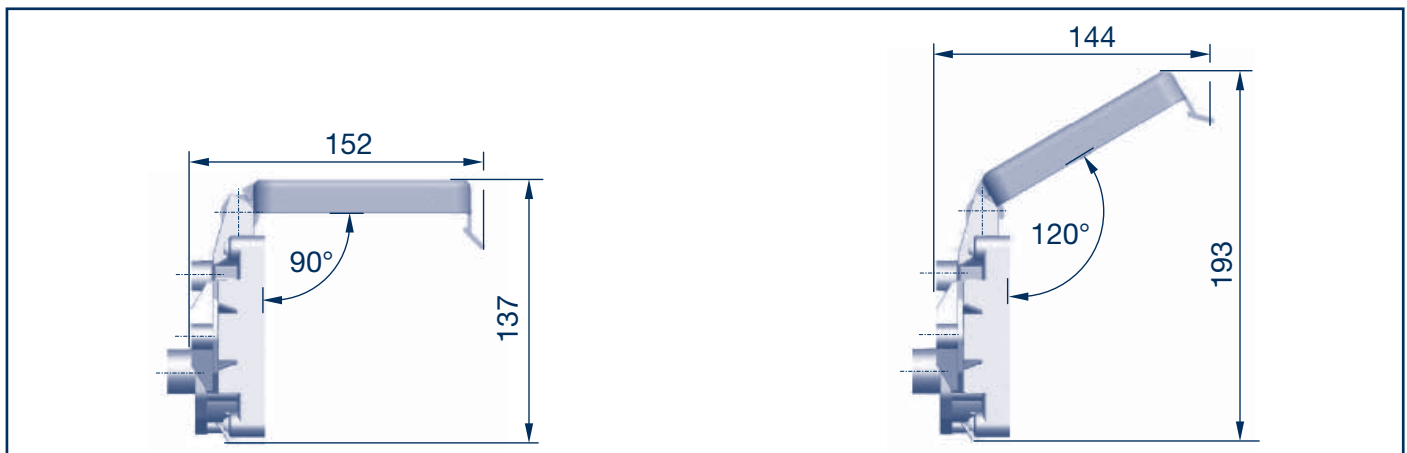

Trailer Monitor - Einbauanleitung

Montageposition

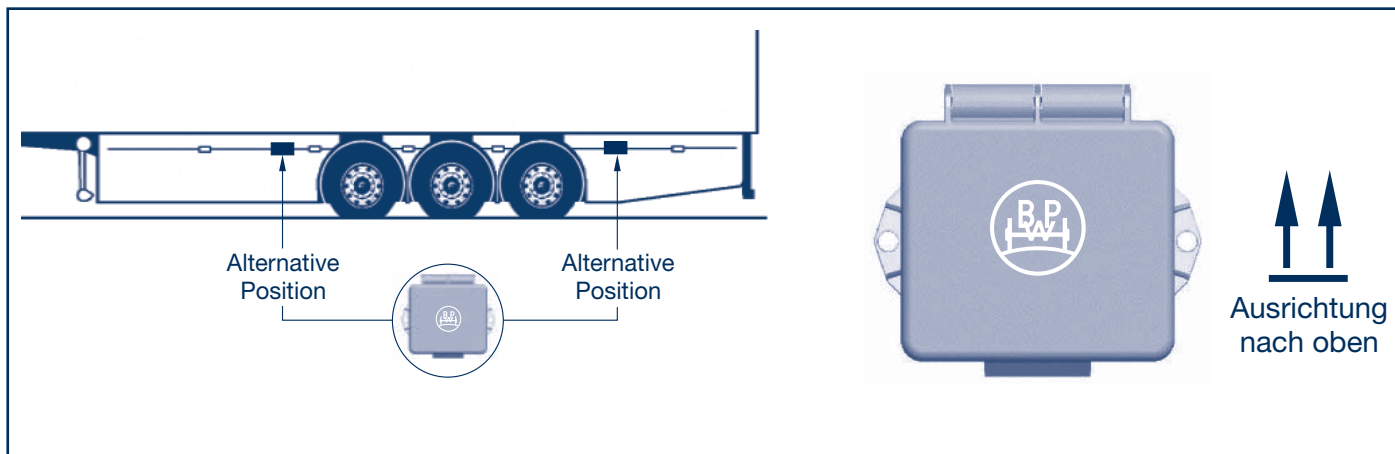

Anschließen des Kabels

Vergewissern Sie sich vor dem Anschließen des Steckverbinders, dass die Kontakt-Pins und die Dichtung sauber und frei von Verunreinigungen sind. Stecken Sie den Stecker ganz in die Buchse am Gehäuse des Trailer Monitors unter Beachtung der entsprechenden Markierungen.

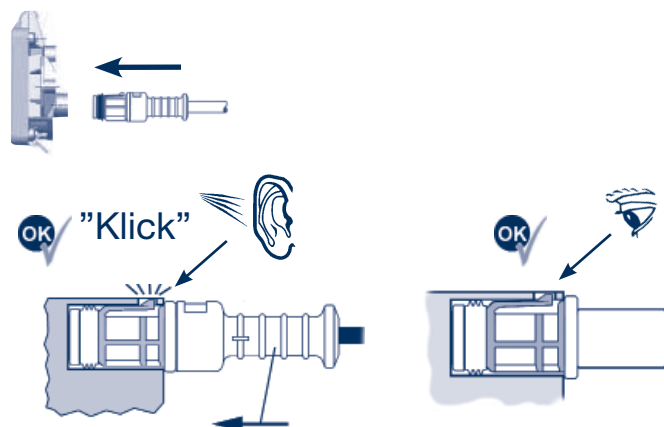

Lösen des Kabels am Trailer Monitor Gehäuse

Mit einem Stift („P“), der eine abgeflachte Spitze mit einem Ø von 2 - 3 mm hat, die Verriegelungslasche des Steckers hineindrücken. Niedergedrückt halten und dabei den Stecker aus der Gehäusebuchse ziehen.

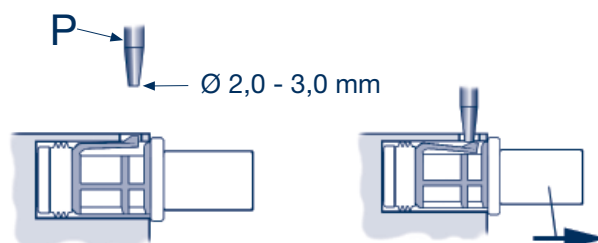

Informationen zur Verkabelung

Vibrationsarme Befestigung

Zu lange Kabel müssen sicher verlegt werden, d.h. sie werden so am Chassis befestigt, dass sie nicht lose herumhängen, um sie vor Schäden durch Vibration und Abrieb zu schützen.

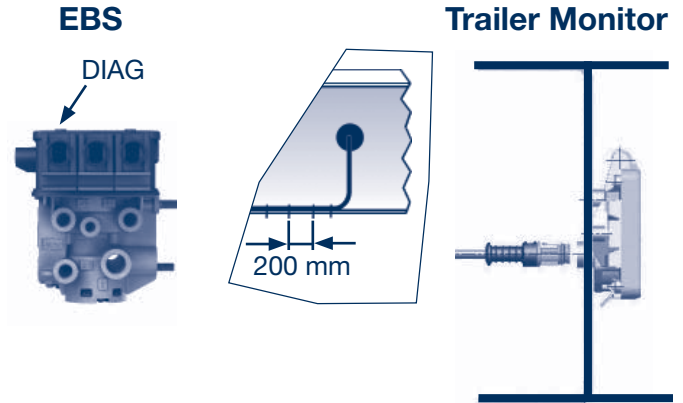

Kabelüberlängen

Kabel, die 315 - 470 mm zu lang sind, sollten zu einer ringförmigen Schleife zusammengerollt werden, die einen Durchmesser „A“ von mindestens 100 mm und maximal 150 mm hat (Abb.1).

Kabelüberlängen, die für eine komplette Schleife zu kurz sind, können in Form einer unvollständigen Schleife durchhängen, die einen Kabelbiegeradius von mindestens 50 mm haben muss.

Kabel, die um **mehr als** 470 mm zu lang sind, sollten zu einer großen Schleife aufgerollt werden, die dann in der Mitte „B“ (Abb. 2) so abgeflacht wird, dass sich die Form eines „Hundeknochens“ ergibt (Abb. 3).

Die sich an beiden Enden ergebenden Schleifen müssen einen Mindestbiegeradius von 50 mm haben. Um das Kabel in dieser abgeflachten Doppelschleifenform zu fixieren, werden Kabelbinder verwendet.

Es darf jeweils nur ein Kabel zu einer Schleife aufgerollt werden!

Kabelführungsmöglichkeiten zwischen Trailer Monitor und dem ECO Tronic EBS



Abb. 1



Abb. 2

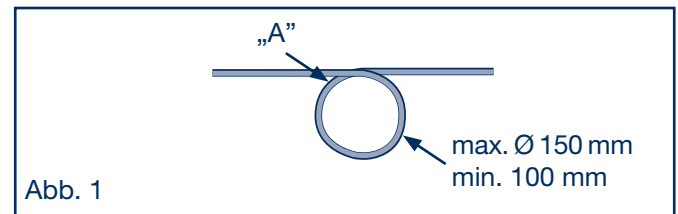

Abb. 3

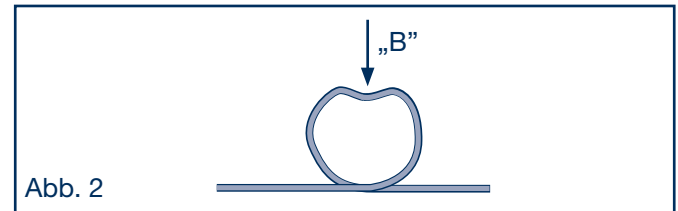
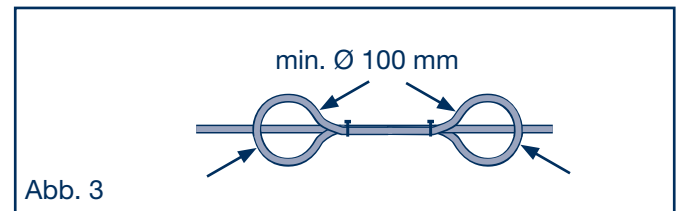